

PHILIPS

AVENT

SCF358



English	1
Español México	24
Français (Canada)	48
Português do Brasil	72

Contents

IMPORTANT SAFEGUARDS	2
Electromagnetic fields (EMF)	4
Introduction	5
Instructions for use	6
Product overview	6
Explanation of settings	7
Warm milk	8
Feed your baby the milk	9
Reuse the bottle warmer right away for another bottle	10
Warm milk bag	11
Warm baby food	12
Feed your baby the baby food	14
Reuse the bottle warmer right away for another container of baby food	14
Keep warm milk	14
Defrost milk	16
Defrost baby food	17
Cleaning and descaling	19
Cleaning	19
Descaling	20
Disposal	21
Troubleshooting	21
Warranty and support	23

IMPORTANT SAFEGUARDS

When using electrical appliances, basic safety precautions should always be followed including the following:

Read all instructions.

Danger

- To protect against electrical shock, do not immerse the cord, plug or appliance in water or other liquid.

Warning

- Only use the appliance indoors.
- Do not let the power cord hang over the edge of a table or worktop. Store excess cord in the base of the bottle warmer.
- A short power-supply cord is provided to reduce the risk resulting from becoming entangled in or tripping over a longer cord.
- If extension cord is used: The cord should be arranged so that it will not drape over the countertop or tabletop where it can be pulled on by children or tripped over unintentionally.
- The marked electrical rating of the cord set or extension cord should be at least as great as the electrical rating of the appliance.
- Keep the power cord away from hot surfaces.
- Only connect the appliance to a grounded wall socket. Always make sure that the plug is inserted into the wall socket properly.
- Before you connect the appliance, check that the voltage indicated on the bottom of the appliance corresponds to the local voltage.
- If you need to use an extension cord, make sure it is a grounded extension cord with a rating of at least 13 amperes.
- Extension cords may be used if care is exercised in their use.

- Do not use the appliance if the plug, the power cord or the appliance itself is damaged. If the power cord is damaged, you must have it replaced by Philips, a Philips authorized service center or similarly qualified persons in order to avoid a hazard.
- Do not place the appliance on or near a hot gas or electric cooker, or in a heated oven.
- This appliance can be used by persons with reduced physical, sensory or mental capabilities or lack of experience and knowledge if they have been given supervision or instruction concerning use of the appliance in a safe way and understand the hazards involved.
- Children must not play with the appliance.
- Close supervision is necessary when any appliance is used by or near children.
- Do not spill water on the power plug.
- Only use the appliance as described in the user manual to avoid injury due to misuse.
- Do not preheat the appliance.
- Always place a fully assembled bottle with cap in the bottle warmer before you add water.
- Make sure you add water before you switch on the bottle warmer.
- Hot water can cause serious burns. Be careful when the bottle warmer contains hot water.
- The accessible surfaces of the appliance may become hot during use and are subject to residual heat after use.
- Do not move the appliance when it contains hot water.
- When the food or milk has reached the required temperature, remove the bottle or container from the bottle warmer.
- If the appliance is of the grounded type, the cord set or extension cord should be a grounding-type 3-wire cord.
- Unplug from outlet when not in use and before cleaning. Allow to cool before putting on or taking off parts.

- The use of accessory attachments not recommended by the appliance manufacturer may cause injuries.
- To disconnect, turn any control to "off", then remove plug from wall outlet.
- Before serving be sure food is at safe temperature.
- Before serving, unplug cord from wall outlet and dish. Do not leave cord within child's reach.

Caution

- This appliance is intended for use in household.
- The food should not be heated for too long.
- Always check the food temperature before you feed your child. Gently swirl the bottle and check by sprinkling a few drops on the inside of your wrist. (Follow the instructions in section "Feed your baby the milk".)
- Unplug the appliance when it is not in use.
- The surface of the heating element is subject to residual heat after use.
- Let the appliance cool down before you clean it.
- Follow the descaling instructions to avoid irreparable damage.
- Do not try to open or repair the appliance yourself.
Contact the Philips Consumer Care Center in your country (see **www.philips.com/support**).

SAVE THESE INSTRUCTIONS

The production date code YYWW is located in the cord storage compartment in the base of the bottle warmer.

Electromagnetic fields (EMF)

This Philips appliance complies with all applicable standards and regulations regarding exposure to electromagnetic fields.

Introduction

Congratulations on your purchase and welcome to Philips Avent! To fully benefit from the support that Philips Avent offers, register your product at www.philips.com/welcome.

With this bottle warmer, you can warm and defrost milk in Philips Avent and other most common branded feeding bottles and baby food in containers.

With this bottle warmer, you can safely warm and defrost milk in Philips Avent and other most common branded feeding bottles and baby food in containers.

This bottle warmer is designed to warm milk in a gentle way. Therefore, the water in the bottle warmer will never reach boiling temperatures. Each of the heating settings is programmed to warm different milk volumes. For better performance, make sure:

1. Place bottle in the bottle warmer.
2. Fill with fresh room temperature water to the level of the milk
3. Select the milk volume and press the on/off button.

Instructions for use

Product overview

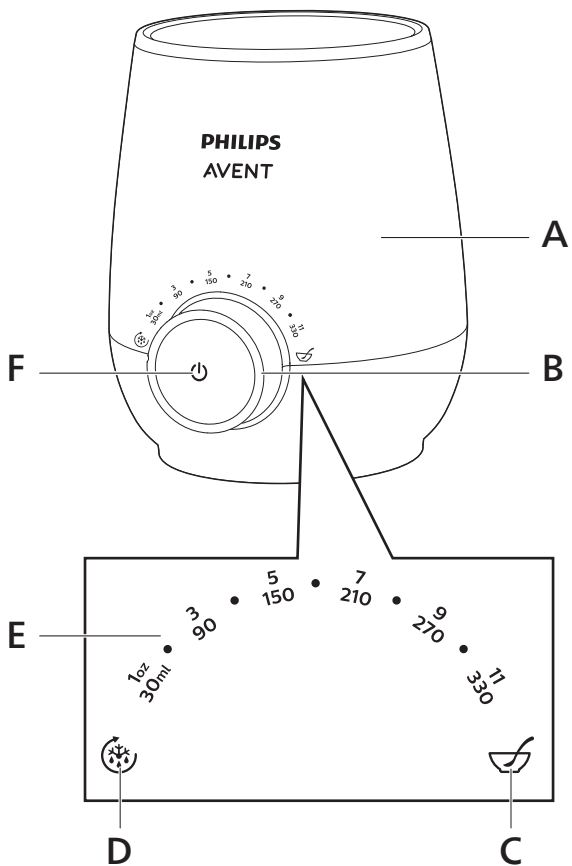

A	Bottle warmer	D	Keep warm / defrost setting
B	Progress indicator	E	Milk volume setting
C	Baby food warming setting	F	On / off button

Explanation of settings

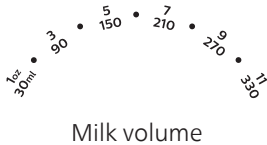

Baby food warming



Keep warm / defrost

- Select this setting to warm milk of room temperature or fridge temperature.
- Select the milk volume you warm. You can set from 30 ml / 1 oz up to 330 ml / 11 oz.
The bottle warmer warms the milk to the desired temperature. Milk is ready for feeding when the entire progress indicator lights up. If you want the milk warmer, keep the bottle in the appliance until it reaches the desired temperature. Take out the bottle and check the temperature of the milk before you feed your baby. You can also keep the bottle warm in the appliance and it will switch off automatically after about 60 minutes.
- Check the milk temperature by sprinkling a few drops on the inside of your wrist. The milk may feel cool to you, but it will be very pleasant for a newborn baby. Research suggests that most babies will accept milk that is cooler than body temperature.
- Select this setting to warm baby food.
- For optimal result, stir baby food during warming.
- The built-in sensor adjusts the heating pattern for keep warm or defrost.
- If the milk/ baby food is warm, it will be warmed gradually and kept at the right temperature.
- If the milk is frozen, it will be defrosted to liquid state and then warmed to the right temperature. You can defrost the milk from 30 ml/ 1 oz up to 180 ml/ 6 oz.
- If the baby food is frozen, it will be defrosted. After that, switch off the bottle warmer and turn to baby food setting to warm up the baby food.
- Select this setting to warm milk bag. The material of the milk bag transfers heat very fast.

When the entire progress indicator is on but not flashing, the milk is ready for feeding. Feed your baby when the milk is warmed. Do not rewarm the milk after it has cooled down, as bacteria may start to develop in it.

For baby food, due to variations in baby food consistency, it is not possible for the appliance to detect precisely how long the baby food should be warmed. When the entire progress indicator is on but not flashing, keep the baby food in the appliance for further warming. Stir the baby food while the jar or container is in the bottle warmer. For optimal result, check its temperature while it is warming.

Warm milk

- 1 Place the bottle in the bottle warmer. Fill with drinking water to the level of the milk. If you have a large volume of milk, e.g. 210 ml / 7 oz, fill with water to approximately 1 cm below the top of the bottle warmer.

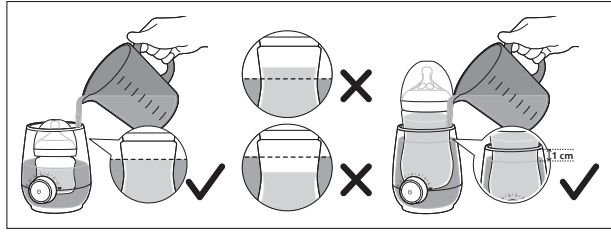
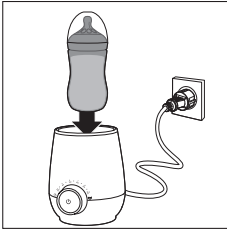

- 2 Select the desired setting based on the milk volume and press the on / off button to switch on.

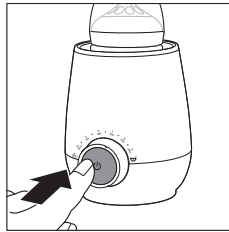
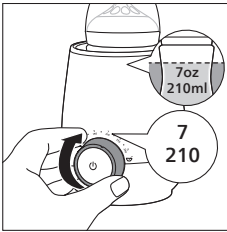

- 3 The progress indicator flashes gradually to show the progress of milk warming.

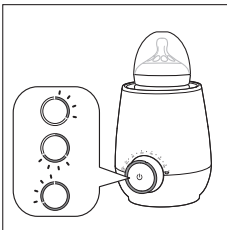

- 4 When the entire progress indicator lights up continuously, the milk is ready for feeding and the bottle warmer automatically switches to keep warm mode.
- 5 The bottle warmer switches off automatically after about 60 minutes, including warming time. The progress indicator turns off.

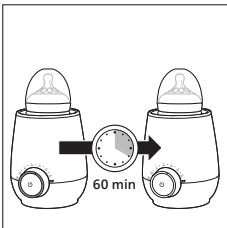

Tip

- If you want the milk warmer, keep the bottle in the appliance until it reaches the desired temperature after the entire progress indicator lights up.
- If you are using a silicone bottle, it takes longer to warm milk. Keep it in the bottle warmer for 3-4 minutes after the entire progress indicator lights up.

Recommended setting for different containers

Container	Recommended Setting
Plastic	Milk volume setting
Glass	Milk volume setting
Silicone	Milk volume setting + 3-4 minutes
Milk bag	Keep warm/ Defrost setting

Note

- The time to warm milk depends on the volume, initial temperature of milk and water and milk bottle type.
- If you want to change the setting, after turning on the bottle warmer, you should switch off the bottle warmer first. Change the setting and switch it back on. Changing the setting while the bottle warmer is already turned on for 20 seconds or more, it will switch to keep warm mode automatically.

Feed your baby the milk

Press the on / off button to switch off the appliance and take out the milk bottle.

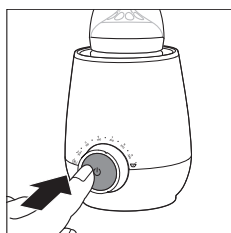

Note

- If you are using a small bottle, such as a 2 oz bottle, be careful to avoid touching the hot water when you remove the bottle.

Always check the temperature of the milk before you feed your baby. Gently swirl the bottle and check by sprinkling a few drops on the inside of your wrist.

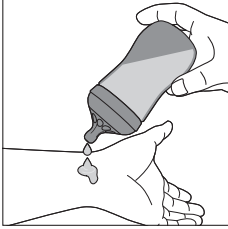

After each use, unplug the bottle warmer and let it cool down. Remove the water from the bottle warmer for hygienic reasons.

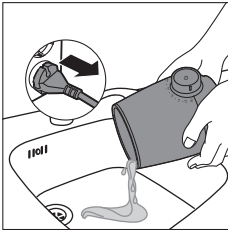

Reuse the bottle warmer right away for another bottle

If you want to warm another bottle, let the bottle warmer cool down. To speed up, refill the bottle warmer with fresh cold water.

When you switch on the bottle warmer, the progress indicator flashes gradually to indicate that the appliance is warming again.

Note

- If the progress indicator is on but not flashing, the bottle warmer is still too hot to warm another bottle. Switch off the bottle warmer and let it cool down.

Warm milk bag

Check the instructions of your milk bag and make sure it can be warmed in a bottle warmer.

- 1 Place the milk bag in the bottle warmer. Fill with drinking water to the level of the milk. If you have a large volume of milk, fill with water to approximately 1cm below the top of the bottle warmer.

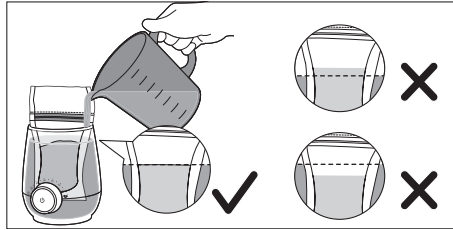
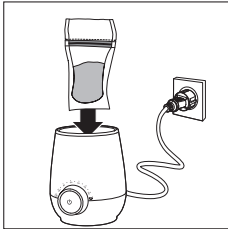

- 2 Select the keep warm/ defrost setting and press the on/ off button to switch on. The material of the milk bag transfers heat very fast so it is best to use this setting.

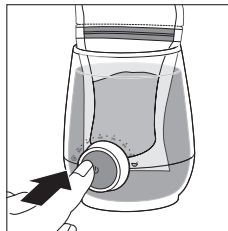

- 3 The progress indicator flashes to show it is in the warming process.

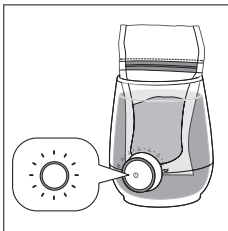

- 4 When the entire progress indicator lights up continuously, the milk is ready for feeding and the bottle warmer automatically switches to keep warm mode.

- 5** The bottle warmer switches off automatically after about 60 minutes, including warming time. The progress indicator turns off.

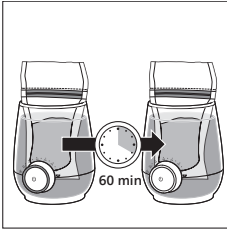

Warm baby food

- 1** Place the baby food container in the bottle warmer. Fill with drinking water to the level of the baby food. If you have a large volume of baby food, e.g. 210 ml/ 7 oz, fill with water to approximately 1 cm below the top of the bottle warmer.

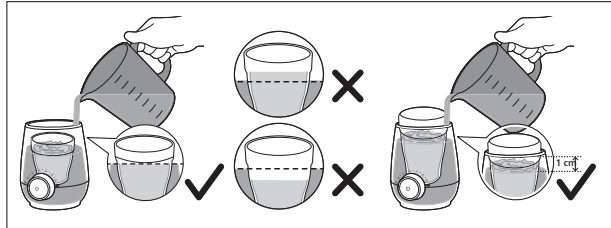
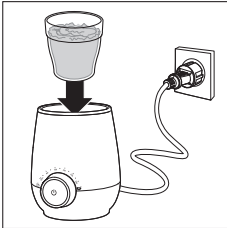

- 2** Select the baby food warming setting and press the on / off button to switch on.



- 3** The progress indicator flashes to show it is in the warming process.

- 4** Due to variations in baby food consistency, it is not possible for the appliance to detect precisely how long the baby food should be warmed. Stir the baby food while the jar or container is in the bottle warmer. For optimal result, check its temperature while it is warming up.
- ↳ Be careful not to burn your fingers when holding the container or jar while stirring.

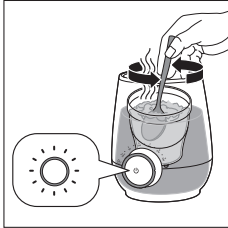

≡ Note

- When the entire progress indicator lights up continuously, keep the baby food in the appliance for further warming. Stir the baby food and check its temperature.

- 5** The bottle warmer switches off automatically after about 60 minutes, including warming time. The progress indicator turns off.

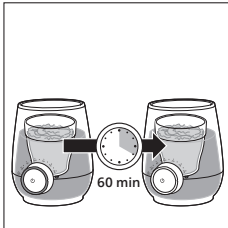

Feed your baby the baby food

Press the on / off button to switch off the appliance and take out the food container or jar.

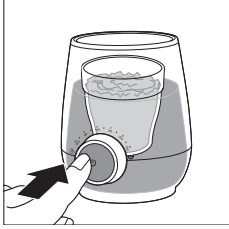

Always check the temperature of the baby food before you feed your baby. Gently stir the baby food in the food container or jar and taste it to make sure it is not too hot.

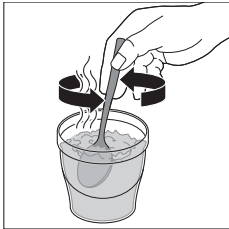

Reuse the bottle warmer right away for another container of baby food

Follow the same steps as indicated in the section “Warm milk”

Keep warm milk

With this setting, the built-in sensor adjusts the heating pattern for keep warm or defrost. If you put warm milk into the appliance, it is warmed gradually and kept at the right temperature.

- 1 Place the bottle in the bottle warmer. Fill with drinking water to the level of the milk. If you have a large volume of milk, fill with water to approximately 1 cm below the top of the bottle warmer.**

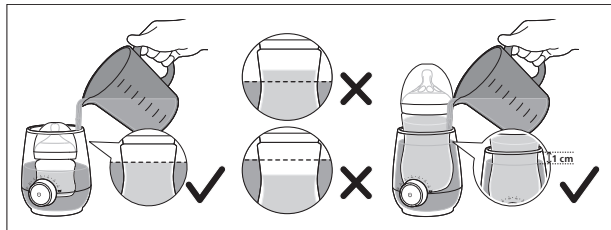
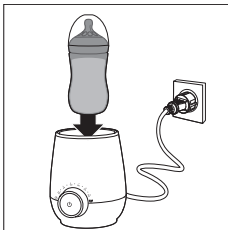

- 2** Select the keep warm / defrost setting and press the on / off button to switch on.

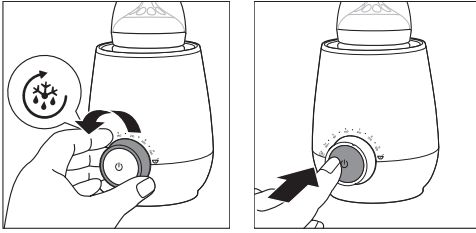

- 3** The progress indicator flashes to show that milk is warming.

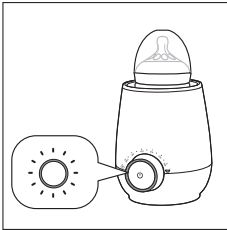

- 4** When the entire progress indicator lights up continuously, the milk is ready for feeding and the bottle warmer keeps the milk at this temperature.
- 5** The bottle warmer switches off automatically after about 60 minutes, including warming time. The progress indicator turns off.

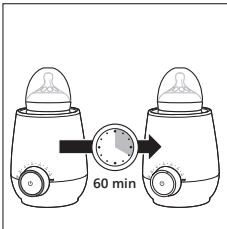

Note

- The time may vary depending on the milk volume and starting temperature.

Defrost milk

With this setting, the built-in sensor adjusts the heating pattern for keep warm or defrost. If you put frozen milk, the bottle warmer defrosts the milk to liquid state and then warms it to the right temperature. You can defrost the milk from 30 ml/ 1 oz up to 180 ml/ 6 oz.

- 1 Place the bottle in the bottle warmer. Fill with drinking water to the level of the milk. If you have a large volume of milk, fill with water to approximately 1 cm below the top of the bottle warmer.

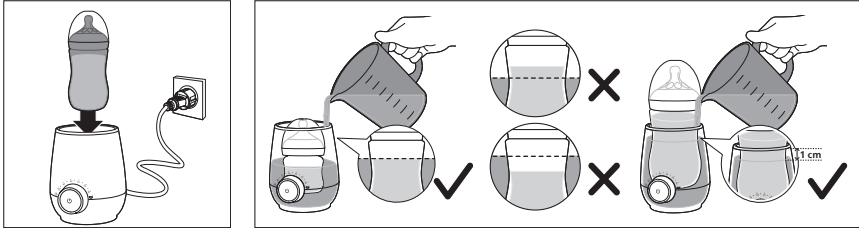

- 2 Select the keep warm / defrost setting and press the on / off button to switch on.

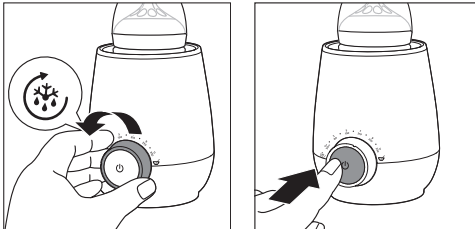

- 3 The progress indicator flashes to show that milk is defrosting and warming.

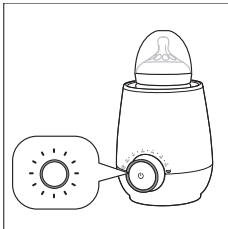

- 4 Due to variations in frozen milk consistency, it is not possible for the appliance to detect precisely how long it should be warmed. When the entire progress indicator lights up continuously, keep the milk in the appliance for further warming.

Note

- E.g. to defrost and warm a bottle of 60 ml/ 2 oz frozen milk, it will take 45 minutes. The defrosting and warming time may be longer or shorter depends on the milk volumes and container material.

- 5** The bottle warmer switches off automatically after about 60 minutes, including defrosting and warming time. The progress indicator turns off.

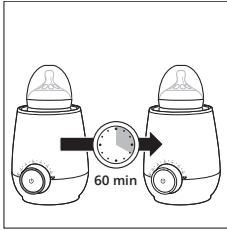

Defrost baby food

With this setting, the built-in sensor adjusts the heating pattern for keep warm or defrost. If you put frozen baby food, the bottle warmer defrosts the baby food. After that, switch off the bottle warmer and turn to baby food setting to warm it to the right temperature.

- 1** Place the baby food container in the bottle warmer. Fill with drinking water to the level of the baby food. If you have a large volume of baby food, fill with water to approximately 1 cm below the top of the bottle warmer.

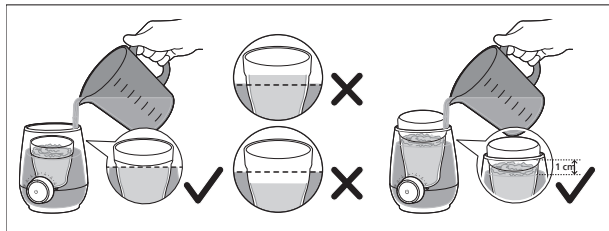
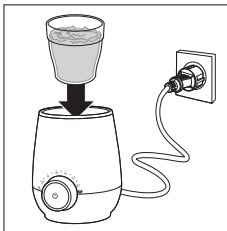

- 2** Select the keep warm / defrost setting and press the on / off button to switch on.



- 3** The progress indicator flashes to show that baby food is defrosting.
- 4** Due to variations in frozen baby food consistency, it is not possible for the appliance to detect precisely how long it should be defrosted. Stir the baby food when the baby food is started to defrost.

Be careful not to burn your fingers when holding the container or jar while stirring.

 Note

- E.g. to defrost a jar of 180 ml/ 6 oz frozen baby food, it will take 60 minutes. The defrosting time may be longer or shorter depends on the baby food volumes and container material.

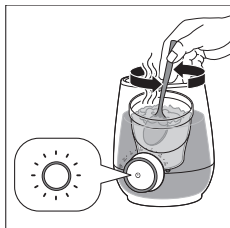

- 5** The bottle warmer switches off automatically after about 60 minutes. The progress indicator turns off.

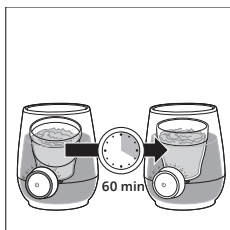

- 6** After that, select baby food setting and press the on / off button to switch on to warm up baby food.



 Note

- Make sure the bottle warmer is switched off before turning the knob to baby food setting. Otherwise the baby food setting cannot be on.

- 7** The progress indicator flashes to show that baby food is warming.

- 8** Due to variations in baby food consistency, it is not possible for the appliance to detect precisely how long it should be warmed. Stir the baby food while warming. For optimal result, check its temperature while it is warming up.
Be careful not to burn your fingers when holding the container or jar while stirring.

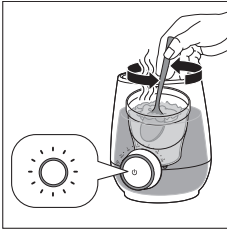

- 9** The bottle warmer switches off automatically after about 60 minutes, including warming time. The progress indicator turns off.

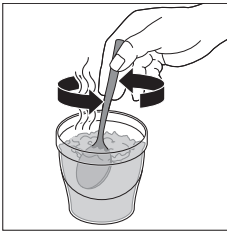

Cleaning and descaling

Cleaning

- 1** Unplug the bottle warmer and let it cool down.
- 2** Pour out water sideways rather than forwards or backwards to keep water from spilling onto the knob or main plug.

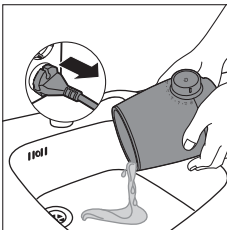

3 Wipe with a moist cloth.

↳ Do not use abrasive, antibacterial cleaning agents, chemical solvents or sharp tools to clean the bottle warmer.

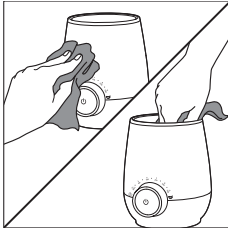

Note

- If you used the bottle warmer to warm baby food, make sure that no spilled baby food remains at the bottom of the bottle warmer.

Descaling

It is recommended to descale the bottle warmer **every four weeks** to ensure it works efficiently.

To descale, mix 60 ml / 2 oz of white vinegar with 120 ml / 4oz of cold water. Switch on and select the milk warming setting for contents under 180 ml / 6 oz and let the appliance operate for 10 minutes. Leave the solution in the bottle warmer until all scale has dissolved.

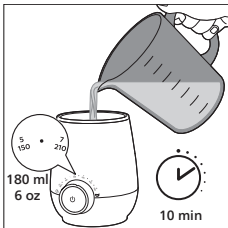

Note

- You can also use citric acid based descalers.
- Do not use other types of descalers.

Empty the bottle warmer and rinse the inside thoroughly with a moist cloth. If you still see traces of scale, repeat the descaling procedure.

Disposal

Your product is designed and manufactured with high quality materials and components, which can be recycled and reused. For recycling information, please contact your local waste management facilities or visit www.recycle.philips.com.

Troubleshooting

This chapter summarizes the most common problems you could encounter with the appliance. If you are unable to resolve the problem with the information below, contact the Consumer Care Center in your country.

Problem	After switching on the bottle warmer, the entire progress indicator blinks fast and switches off.
Cause	<ul style="list-style-type: none">• The temperature of water in the bottle warmer is too hot or too cold.• The boil-dry protection is activated.
Solution	<ul style="list-style-type: none">• Switch off and unplug. Let it cool down for a few minutes. Make sure you fill it with fresh room temperature water.• The bottle warmer automatically switches off if it is on and there is no water or not enough water in it. Switch off and unplug. Let it cool down first. Make sure you fill it with enough fresh room temperature water.• Fill the bottle warmer with water to the level of the milk. If you have a large volume of milk to warm, fill to approximately 1 cm below the top of the bottle warmer. The bottle warmer is ready to use again.
Problem	The milk is too hot.
Cause	<ul style="list-style-type: none">• You may have selected an incorrect setting or are using a milk bag.• You may have filled too much water in the bottle warmer.
Solution	<ul style="list-style-type: none">• Select the milk volume setting based on the milk volume, not the bottle size.• If you are using a milk bag, select the keep warm / defrost setting.• Fill the bottle warmer with water to the level of the milk. If you have a large volume of milk to warm, fill to approximately 1 cm below the top of the bottle warmer. The bottle warmer is ready to use again.

Problem	The milk is still cold.
Cause	<ul style="list-style-type: none"> You may have selected an incorrect setting, are using a silicone bottle, or have filled the bottle warmer with warm water. You may have not filled enough water in the bottle warmer. You may have placed bottle in bottle warmer after switching on the bottle warmer.
Solution	<ul style="list-style-type: none"> Place bottle in the bottle warmer. Fill the bottle warmer with fresh room temperature water. Fill the bottle warmer with water to the level of the milk. If you have a large volume of milk to warm, fill to approximately 1cm below the top of the bottle warmer. Select the milk volume setting based on the milk volume, not the bottle size. Press the button to start warming. If you are using a silicone bottle, select the milk volume setting based on the milk volume. When the entire progress indicator is on, wait for 3-4 minutes for the milk to warm. Do not use warm water.

Problem	After switching on the bottle warmer, the entire progress indicator is on but not flashing.
Cause	<ul style="list-style-type: none"> The bottle warmer is still too hot to warm another bottle. You may have just finished warming a bottle. Switch off and let it cool down.
Solution	<ul style="list-style-type: none"> To speed up, refill the bottle warmer with fresh cold water. When you switch on the bottle warmer, the progress indicator fills up gradually to indicate that the appliance is warming again.

Problem	The entire progress indicator flashes when warming baby food.
Cause	<ul style="list-style-type: none"> Due to variations in baby food consistency, it is not possible for the appliance to detect precisely how long the baby food should be warmed.
Solution	<ul style="list-style-type: none"> Stir the baby food while the jar or container is in the bottle warmer. For optimal result, check its temperature while it is warming .

Problem	I warm the same amount of milk every time, but the time to warm milk is different.
Cause	<ul style="list-style-type: none"> The time to warm the milk depends on the initial temperature of milk and water. If milk has been refrigerated and is initially cold, it will take longer to warm the milk. If water inside the bottle warmer is warm or hot, it takes longer to warm the milk. The sensor adjusts the heating pattern to avoid milk overheating.
Solution	<ul style="list-style-type: none"> To ensure a consistent warming time, make sure the bottle warmer is filled with enough fresh room temperature water.

Warranty and support

For assistance, visit our website: www.philips.com/support or call toll free 1-800-54-Avent

Full Two-Year Warranty

Philips North America LLC warrants each new Philips product, Model SCF358 against defects in materials or workmanship for a period of two years from the date of purchase and agrees to repair or replace any defective product without charge.

IMPORTANT: This warranty does not cover damage resulting from accident, misuse or abuse, lack of reasonable care, the affixing of any attachment not provided with the product or loss of parts or subjecting the product to any but the specified battery.

NO RESPONSIBILITY IS ASSUMED FOR ANY SPECIAL, INCIDENTAL OR CONSEQUENTIAL DAMAGES.

In order to obtain warranty service, simply go to www.philips.com/support or call toll free 1-800-54-Avent. It is suggested that for your protection you return shipments of product by insured mail, insurance prepaid. Damage occurring during shipment is not covered by this warranty.

NOTE: No other warranty, written or oral, is authorized by Philips North America LLC. This warranty gives you specific legal rights, and you may also have other rights which vary from state to state. Some states do not allow the exclusion or limitation of incidental or consequential damages, so the above exclusion and limitations may not apply to you.

* Read enclosed instructions carefully.

Manufactured for: Philips Personal Health, A division of Philips North America LLC, P.O. Box 10313, Stamford, CT 06904, USA.

PHILIPS and Philips Shield are registered trademarks of Koninklijke Philips N.V.

© 2020 Philips North America LLC. All Rights Reserved.

Any other servicing should be performed by an authorized service representative.

Contenido

PRECAUCIONES IMPORTANTES.....	25
Campos electromagnéticos (CEM)	28
Introducción.....	28
Instrucciones de uso.....	29
Descripción general del producto	29
Explicación de las posiciones	30
Calentamiento de la leche.....	31
Ingesta de leche del bebé.....	33
Reutilización inmediata del calentador de biberones para otro biberón.....	34
Cómo calentar la bolsa de leche	34
Calentamiento de alimento para bebés.....	35
Ingesta de alimentos del bebé	37
Reutilización inmediata del calentador de biberones para otro contenedor de alimento para bebés	37
Conservación de calor de la leche	37
Descongelamiento de la leche	39
Descongelamiento del alimento para bebés.....	40
Limpieza y eliminación de depósitos de sarro.....	43
Limpieza	43
Eliminación del sarro.....	44
Eliminación.....	44
Resolución de problemas	45
Garantía y asistencia.....	48

PRECAUCIONES IMPORTANTES

Si utiliza un artefacto eléctrico siempre debe tomar medidas de seguridad básicas, tales como:

Lea todas las instrucciones.

Peligro

- Para evitar una descarga eléctrica, no sumerja el cable de alimentación, los conectores ni el artefacto en agua u otros líquidos.

Advertencia

- Utilice el artefacto solo en interiores.
- No deje que el cable de alimentación cuelgue del borde de la mesa o de la encimera. Guarde el cable sobrante en la base del calentador de biberones.
- Se proporciona un cable de alimentación corto para evitar enredarse o tropezarse con un cable más largo.
- Si utiliza un cable de extensión, este se debe colocar de manera que no cuelgue de la encimera ni la sobremesa, donde los niños puedan tirarlo o tropezar con él.
- La clasificación eléctrica del cable o del cable de extensión debe ser, como mínimo, igual a la del artefacto.
- Mantenga el cable de alimentación alejado de superficies calientes.
- Conecte el artefacto solo en enchufes de pared con conexión a tierra. Asegúrese siempre de que el enchufe esté insertado correctamente en el enchufe de pared.
- Antes de conectar el artefacto, revise que el voltaje indicado en la parte inferior corresponda con el voltaje local.
- Si necesita utilizar un cable de extensión, asegúrese de que tenga conexión a tierra y una intensidad de al menos 13 amperios.

- Puede utilizar un cable de extensión si toma las precauciones debidas.
- No utilice el artefacto si la clavija, el cable de alimentación o el propio artefacto están dañados. Si el cable de alimentación está dañado, debe ser sustituido por Philips, un centro de servicio autorizado por Philips u otro personal similar calificado, con el fin de evitar situaciones de peligro.
- No coloque el artefacto sobre o cerca de una cocina de gas o eléctrica caliente, o en un horno caliente.
- Las personas con capacidad física, psíquica o sensorial reducida, además de aquellas personas que no tengan los conocimientos y la experiencia necesarios, pueden usar el artefacto con la debida supervisión o instrucciones acerca del uso del aparato de forma segura y siempre que sepan los riesgos que conlleva su uso.
- No permita que los niños jueguen con el artefacto.
- Realice una estricta supervisión si niños o personas con discapacidad o en su cercanía utilizan el artefacto.
- No derrame líquido sobre el cable de alimentación.
- Utilice el artefacto únicamente como se describe en el manual del usuario para evitar lesiones debido a un uso incorrecto.
- No precaliente el artefacto.
- Coloque siempre el biberón totalmente montado con tapa en el calentador de biberones antes de añadir agua.
- Asegúrese de añadir el agua antes de encender el calentador de biberones.
- El agua caliente puede causar quemaduras graves. Tenga cuidado cuando el calentador de biberones contenga agua caliente.
- Las superficies accesibles del artefacto pueden calentarse durante el uso y están sujetas a calor residual después de su uso.
- No mueva el artefacto cuando contenga agua caliente.

- Cuando la comida o la leche alcancen la temperatura deseada, quite la botella o el recipiente del calentador de biberones.
- Si el aparato está clasificado con conexión a tierra, el cable o el cable de extensión deberán tener la misma clasificación con tres hilos conectores.
- Desconéctelo del tomacorriente cuando no lo utilice y antes de limpiarlo. Deje enfriar antes de poner o quitar las piezas.
- Evite el uso de accesorios no recomendados por el fabricante del artefacto para prevenir lesiones.
- Para desconectar, apague todos los controles y desconecte el enchufe del tomacorriente.
- Antes de servir la comida, asegúrese de que se encuentre a una temperatura segura.
- Antes de servir, desenchufe el cable del tomacorriente y sirva. No deje el cable al alcance de los niños.

Precaución

- Este artefacto fue diseñado exclusivamente para uso doméstico.
- Los alimentos no se deben calentar durante mucho tiempo.
- Compruebe siempre la temperatura de la comida antes de alimentar a su hijo. Voltee suavemente el biberón y verifíquelo salpicando unas gotas en la parte más sensible de su muñeca. (Siga las instrucciones de la sección "Ingesta de leche del bebé").
- Desenchufe el artefacto cuando no lo utilice.
- La superficie de la resistencia se somete a calor residual después de su uso.
- Permita que el artefacto se enfríe antes de limpiarlo.
- Siga las instrucciones de eliminación de los depósitos de sarro para evitar daños irreparables.
- No intente abrir ni reparar el artefacto por su cuenta. Comuníquese con el servicio de atención al cliente de Philips de su país (consulte **www.philips.com/support**).

CONSERVE ESTAS INSTRUCCIONES

El código de la fecha de producción YYWW está ubicado en el compartimiento de almacenamiento del cable en la base del calentador de biberones.

Campos electromagnéticos (CEM)

Este artefacto de Philips cumple con todos los estándares y las regulaciones aplicables sobre la exposición a campos magnéticos.

Introducción

Felicitaciones por su compra y bienvenido a Philips Avent. Para sacar el mayor partido a la asistencia que Philips Avent le ofrece, registre el producto en www.philips.com/welcome.

Con este calentador de biberones, puede calentar y descongelar leche en biberones Philips Avent y de otras marcas más comunes, además de alimento para bebés en contenedores.

Con este calentador de biberones, puede calentar y descongelar de forma segura leche en biberones Philips Avent y de otras marcas más comunes, además de alimento para bebés en contenedores.

Este calentador de biberones está diseñado para calentar leche de forma suave. Por lo tanto, el agua en el calentador de biberones nunca alcanzará temperaturas de ebullición. Cada uno de los ajustes está programado para calentar diferentes volúmenes de leche. Para obtener un mejor rendimiento, asegúrese de hacer lo siguiente:

1. Coloque el biberón en el calentador de biberones.
2. Llene el calentador de biberones con agua a una temperatura ambiente agradable hasta el nivel de la leche.
3. Seleccione el volumen de leche y presione el botón de encendido/apagado.

Instrucciones de uso

Descripción general del producto

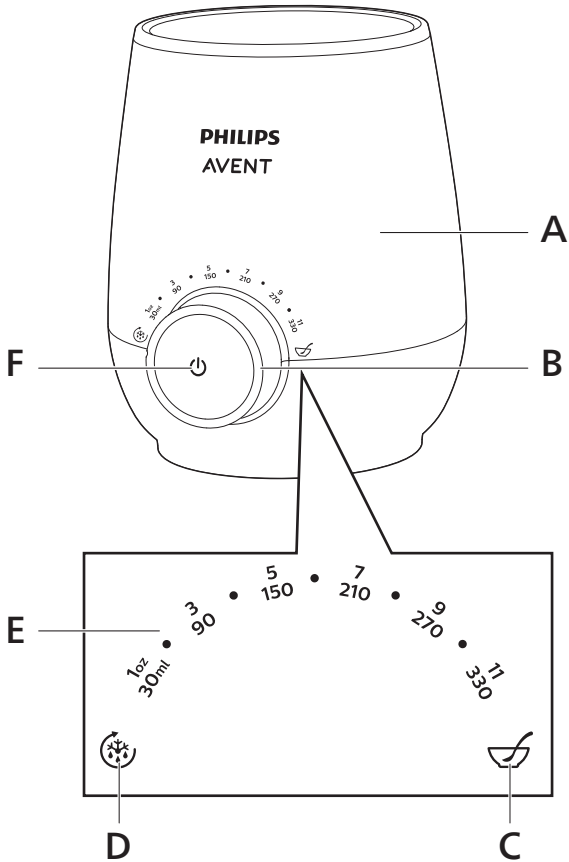

A	Calentador de biberones	D	Posición para conservar calor/ descongelar
B	Indicador de progreso	E	Posición de volumen de leche
C	Posición para calentar comida para bebés	F	Botón de encendido/apagado

Explicación de las posiciones

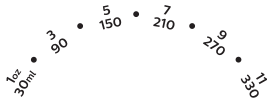

Volumen de leche



Calentamiento de alimento para bebés



Conservar calor/descongelar

- Seleccione esta posición para calentar la leche a temperatura ambiente o a temperatura del refrigerador.
- Seleccione el volumen de leche que calentará. Puede establecerlo desde los 30 ml (1 oz) hasta los 330 ml (11 oz).

El calentador de biberones calienta la leche a la temperatura deseada. La leche está lista cuando se ilumina todo el indicador de progreso. Si desea calentar más la leche, mantenga el biberón en el artefacto hasta que alcance la temperatura deseada. Saque el biberón y compruebe la temperatura de la leche antes de dársela al bebé. También puede mantener el biberón caliente en el artefacto y se apagará de forma automática después de 60 minutos aproximadamente.

- Para verificar la temperatura de la leche, salpique unas gotas en la parte más sensible de su muñeca. Puede que la leche se sienta fría para usted, pero será muy agradable para un bebé recién nacido. Las investigaciones sugieren que la mayoría de los bebés aceptará leche a una temperatura más baja que la del cuerpo.
- Seleccione esta posición para calentar alimento para bebés.
- Para obtener resultados óptimos, revuelva el alimento para bebés mientras se calienta.
- El sensor incorporado ajusta el patrón de calentamiento para conservar el calor o descongelar.
- Si la leche o el alimento para bebés están tibios, se calentarán gradualmente y se conservarán a la temperatura adecuada.
- Si la leche está congelada, se descongelará por completo y, luego, se calentará hasta tener la temperatura correcta. Puede descongelar un volumen de leche de entre 30 ml y 180 ml (1 - 6 oz).
- Si el alimento para bebés está congelado, se descongelará. Después de eso, apague el calentador de biberones y cambie a la configuración de alimento para bebés para calentar la comida.
- Seleccione esta posición para calentar la bolsa de leche. El material de la bolsa de leche transfiere el calor muy rápidamente.

Cuando el indicador de progreso esté completamente iluminado y no parpadee, la leche estará lista para su ingesta. Alimente a su bebé cuando la leche esté caliente. No vuelva a calentar la leche una vez que se hayan enfriado, ya que pueden empezar a desarrollar bacterias.

En el caso del alimento para bebés, debido a las diversas consistencias de este, el artefacto no puede detectar con exactitud cuánto tiempo se deben calentar. Cuando el indicador de progreso esté completamente iluminado y no parpadee, mantenga el alimento para bebés en el artefacto para seguir calentándolo. Revuelva el alimento para bebés mientras el pote o el contenedor se encuentran en el calentador de biberones. Para obtener un resultado óptimo, verifique la temperatura del alimento mientras se calienta.

Calentamiento de la leche

- 1** Coloque el biberón en el calentabiberones. Llene con agua potable hasta el nivel de la leche. Si dispone de un gran volumen de leche, por ejemplo, 210 ml (7 oz), llene con agua hasta aproximadamente 1 cm por debajo de la parte superior del calentador de biberones.

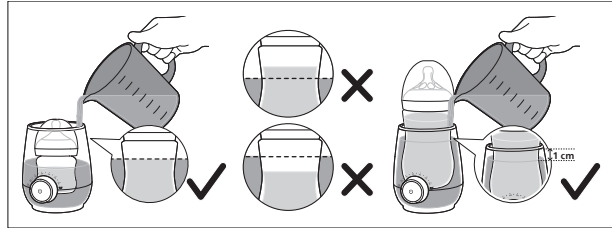
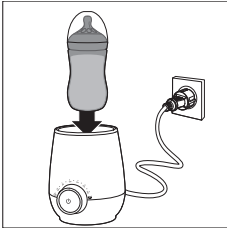

- 2** Seleccione la posición que desee según el volumen de leche y presione el botón de encendido/apagado para encender el artefacto.

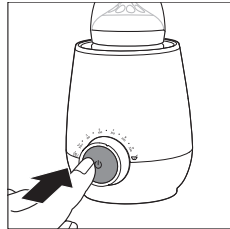
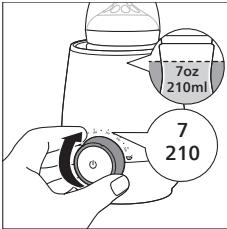

- 3** El indicador de progreso parpadeará gradualmente para señalar el progreso del calentamiento de la leche.

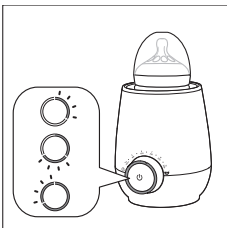

- 4 Cuando el indicador de progreso se ilumine de forma completa y continua, la leche estará lista para la ingesta y el calentador de biberones pasará automáticamente al modo de conservación de calor.
- 5 El calentador de biberones se apaga automáticamente después de alrededor de 60 minutos, incluido el tiempo de calentamiento. El indicador de progreso se apagará.

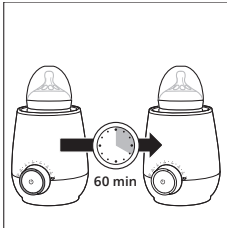

Sugerencia

- Si desea calentar más la leche, mantenga el biberón en el artefacto hasta que alcance la temperatura deseada después de que se ilumine por completo el indicador de progreso.
- Si utiliza un biberón de silicona, tardará más tiempo en calentar la leche. Manténgalo en el calentador de biberones de 3 a 4 minutos después de que se ilumine por completo el indicador de progreso.

Posiciones recomendadas para diferentes contenedores

Contenedor	Posición recomendada
Plástico	Posición de volumen de leche
Cristal	Posición de volumen de leche
Silicona	Posición de volumen de leche + de 3 a 4 minutos
Bolsa de leche	Posición para conservar calor/descongelar



Nota

- El tiempo para calentar la leche depende del volumen, la temperatura inicial del agua y la leche, y del tipo de biberón.
- Si desea cambiar la configuración después de encender el calentador de biberones, primero debe apagar el calentador de biberones. Cambie la configuración y vuelva a encenderlo. Si cambia la configuración mientras el calentador de biberones lleva encendido 20 segundos o más, cambiará automáticamente al modo de conservación del calor.

Ingesta de leche del bebé

Presione el botón de encendido/apagado para apagar el artefacto y retire el biberón.

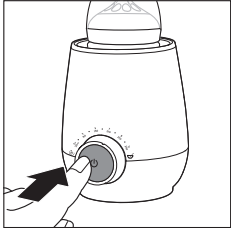

Nota

- Si utiliza un biberón pequeño (p. ej., de 60 ml [2 oz]), tenga cuidado para evitar tocar el agua caliente cuando lo retire.

Compruebe siempre la temperatura de la leche antes de dársela al bebé. Voltee suavemente el biberón y verifíquelo salpicando unas gotas en la parte más sensible de su muñeca.

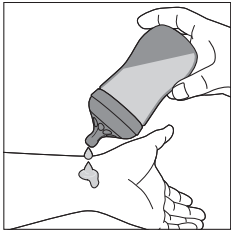

Después de cada uso, desenchufe el calentador de biberones y deje que se enfríe. Quite el agua del calentador de biberones por razones de higiene.

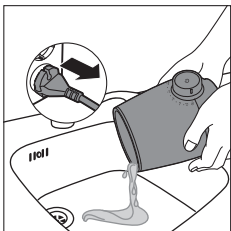

Reutilización inmediata del calentador de biberones para otro biberón

Si desea calentar otro biberón, deje que el calentador de biberones se enfríe. Para acelerar el proceso, vuelva a llenar el calentador de biberones con agua fría y fresca.

Cuando encienda el calentador de biberones, el indicador de progreso parpadeará gradualmente para indicar que el artefacto está calentando nuevamente.

Nota

- Si el indicador de progreso está iluminado y no parpadea, el calentador de biberones sigue demasiado caliente para calentar otro biberón. Apague el calentador de biberones y deje que se enfríe.

Cómo calentar la bolsa de leche

Verifique las instrucciones en la bolsa de leche y asegúrese de que se pueda calentar en un calentador de biberones.

- 1 Coloque la bolsa de leche en el calentador de biberones. Llene con agua potable hasta el nivel de la leche. Si dispone de un gran volumen de leche, llene con agua hasta aproximadamente 1 cm por debajo de la parte superior del calentador de biberones.

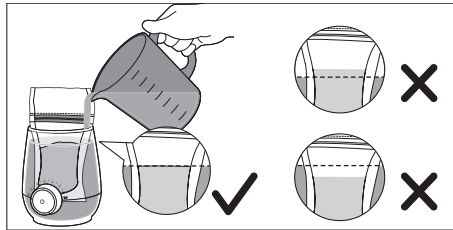
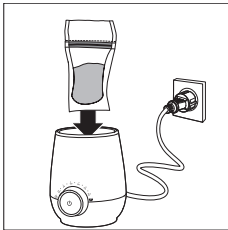

- 2 Seleccione la posición de mantener el calor/descongelar y pulse el botón de encendido para encenderlo. El material de la bolsa de leche transfiere el calor muy rápido, por lo que se recomienda usar este ajuste.

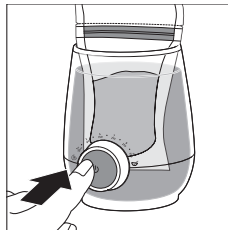

- 3** El indicador de progreso parpadeará para señalar el desarrollo del proceso de calentamiento.

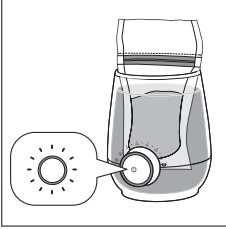

- 4** Cuando el indicador de progreso se ilumine de forma completa y continua, la leche estará lista para la ingesta y el calentador de biberones pasará automáticamente al modo de conservación de calor.
- 5** El calentador de biberones se apaga automáticamente después de alrededor de 60 minutos, incluido el tiempo de calentamiento. El indicador de progreso se apagará.

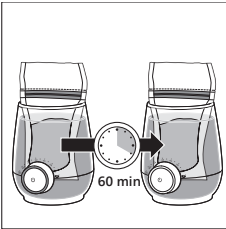

Calentamiento de alimento para bebés

- 1** Coloque el recipiente de alimento para bebés en el calentabiberones. Llene con agua potable hasta el nivel del alimento para bebés. Si dispone de un gran volumen de alimento para bebés, por ejemplo, 210 ml/7 oz, llene con agua hasta aproximadamente 1 cm por debajo de la parte superior del calentador de biberones.

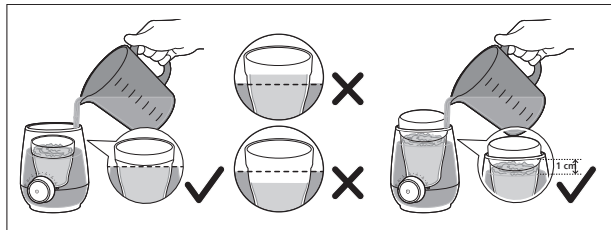
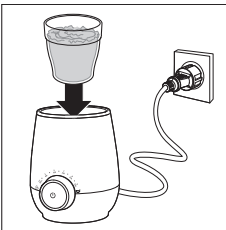

- 2** Seleccione la posición para calentar alimento para bebés y presione el botón de encendido/apagado para encender el artefacto.

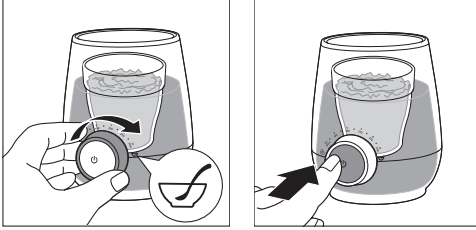

- 3** El indicador de progreso parpadeará para señalar el desarrollo del proceso de calentamiento.

- 4** Debido a las diversas consistencias de los alimentos para bebés, el artefacto no puede detectar con exactitud cuánto tiempo se deben calentar. Revuelva el alimento para bebés mientras el pote o el contenedor se encuentran en el calentador de biberones. Para obtener un resultado óptimo, verifique la temperatura mientras se calientan.

↳ Procure no quemarse los dedos cuando sostenga el contenedor o el pote para revolver.

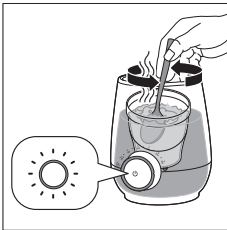

Nota

- Cuando el piloto indicador de progreso se ilumine por completo de forma continua, mantenga el alimento para bebés en el aparato para que se caliente más. Retire el alimento para bebés y compruebe la temperatura.

- 5** El calentador de biberones se apaga automáticamente después de alrededor de 60 minutos, incluido el tiempo de calentamiento. El indicador de progreso se apagará.

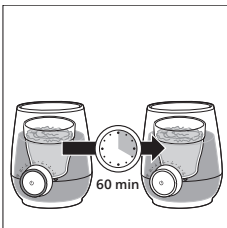

Ingesta de alimentos del bebé

Presione el botón de encendido/apagado para apagar el artefacto y retire el contenedor o el pote de comida.

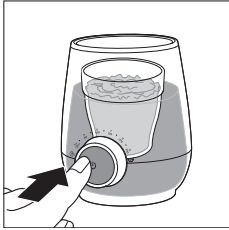

Siempre revise la temperatura de los alimentos antes de dárselos al bebé. Revuelva suavemente el alimento para bebés en el contenedor o el pote y pruébelo para asegurarse de que no esté demasiado caliente.

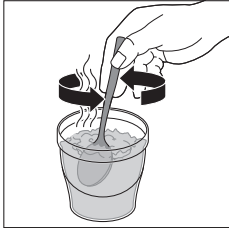

Reutilización inmediata del calentador de biberones para otro contenedor de alimento para bebés

Siga los mismos pasos que se indican en la sección "Calentamiento de la leche"

Conservación de calor de la leche

Con esta configuración, el sensor incorporado ajusta el patrón de calentamiento para mantener el calor o descongelar. Si coloca leche tibia en el artefacto, se calentará gradualmente y se mantendrá a la temperatura adecuada.

- 1 Coloque el biberón en el calentabiberones. Llene con agua potable hasta el nivel de la leche. Si dispone de un gran volumen de leche, llene con agua hasta aproximadamente 1 cm por debajo de la parte superior del calentador de biberones.**

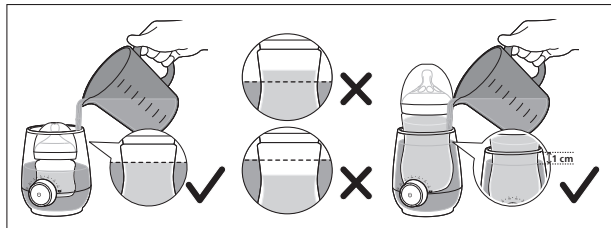
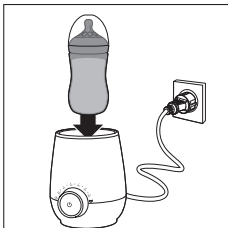

- 2** Seleccione la posición para conservar calor/descongelar y presione el botón de encendido/apagado para encender el artefacto.

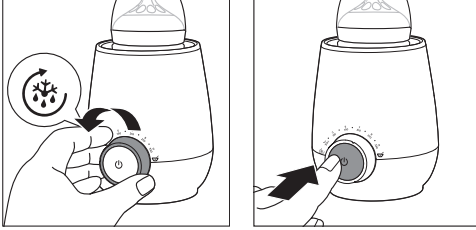

- 3** El indicador de progreso parpadeará para señalar que la leche se está calentando.

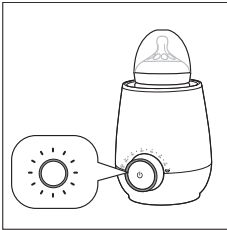

- 4** Cuando el indicador de progreso se ilumine de forma completa y continua, la leche estará lista para la ingesta y el calentador de biberones conservará la leche a esta temperatura.
- 5** El calentador de biberones se apaga automáticamente después de alrededor de 60 minutos, incluido el tiempo de calentamiento. El indicador de progreso se apagará.

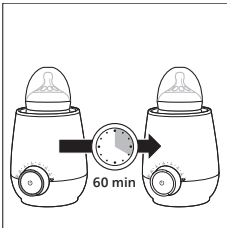

Nota

- El tiempo puede variar según el volumen de leche y la temperatura inicial.

Descongelamiento de la leche

Con esta configuración, el sensor incorporado ajusta el patrón de calentamiento para mantener el calor o descongelar. Si coloca leche congelada, el calentador de biberones la descongelará por completo y, luego, la calentará hasta la temperatura adecuada. Puede descongelar un volumen de leche de entre 30 ml y 180 ml (1 - 6 oz).

- 1** Coloque el biberón en el calentabiberones. Llene con agua potable hasta el nivel de la leche. Si dispone de un gran volumen de leche, llene con agua hasta aproximadamente 1 cm por debajo de la parte superior del calentador de biberones.

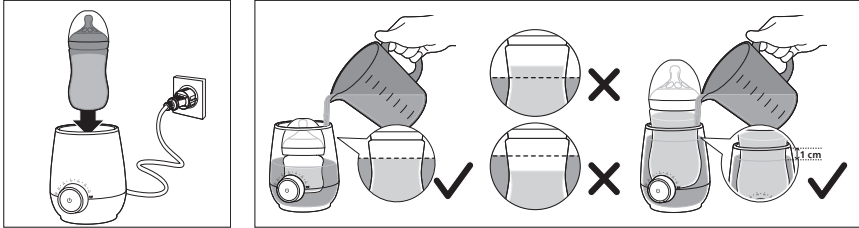

- 2** Seleccione la posición para conservar calor/descongelar y presione el botón de encendido/apagado para encender el artefacto.

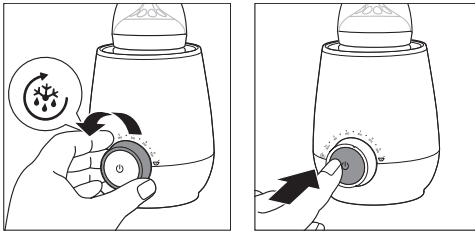

- 3** El indicador de progreso parpadeará para señalar que la leche se está descongelando y calentando.

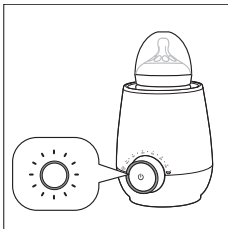

- 4** Debido a las variaciones de la consistencia de la leche congelada, el artefacto no puede detectar con precisión cuánto tiempo se debe calentar. Si el indicador de progreso está encendido por completo y no parpadea, mantenga la leche en el artefacto para que se caliente más.

Nota

- Por ejemplo, para descongelar y calentar un biberón de 60 ml (2 oz) de leche congelada, tardará 45 minutos. El tiempo de descongelación y calentamiento puede ser mayor o menor en función del volumen de leche y del material del recipiente.

- 5** El calentador de biberones se apaga automáticamente después de alrededor de 60 minutos, incluidos la descongelación y el tiempo de calentamiento. El indicador de progreso se apagará.

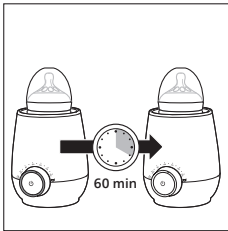

Descongelamiento del alimento para bebés

Con esta configuración, el sensor incorporado ajusta el patrón de calentamiento para mantener el calor o descongelar. Si coloca alimento para bebés congelado, el calentador de biberones lo descongela. Después de eso, apague el calentador de biberones y cambie a la posición de alimento para bebés para calentarlo hasta la temperatura adecuada.

- 1** Coloque el recipiente de alimento para bebés en el calentabiberones. Llene con agua potable hasta el nivel del alimento para bebés. Si dispone de un gran volumen de alimento para bebés, llene con agua hasta aproximadamente 1 cm por debajo de la parte superior del calentador de biberones.

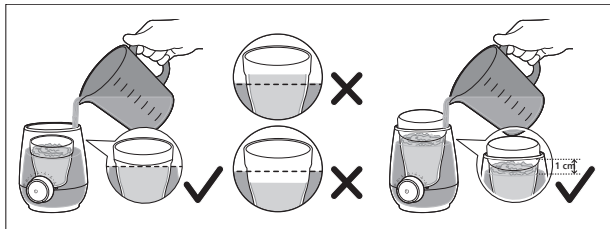
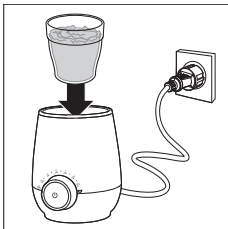

- 2** Seleccione la posición para conservar calor/descongelar y presione el botón de encendido/apagado para encender el artefacto.

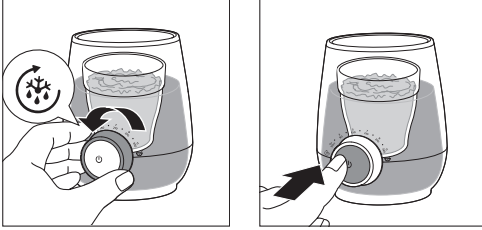

- 3** El indicador de progreso parpadeará para señalar que el alimento para bebés se está descongelando.
- 4** Debido a las variaciones en la consistencia del alimento para bebés, el artefacto no puede detectar con precisión cuánto tiempo se debe descongelar. Revuelva el alimento para bebés cuando se comience a descongelar.

Procure no quemarse los dedos cuando sostenga el contenedor o el pote para revolver.

Nota

- Por ejemplo, para descongelar una jarra de 180 ml (6 oz) de alimento para bebés, se necesitarán 60 minutos. El tiempo de descongelamiento puede ser mayor o menor en función del volumen del alimento para bebés y del material del recipiente.

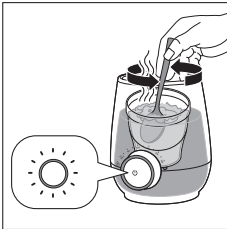

- 5** El calentador de biberones se apagará automáticamente tras unos 60 minutos. El indicador de progreso se apagará.

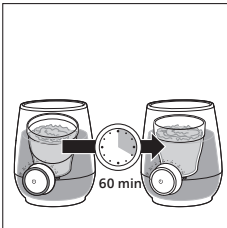

- 6** Luego de eso, seleccione la posición del alimento para bebés y presione el botón encendido/apagado para encenderlo y calentarlo.



Nota

- Asegúrese de que el calentador de biberones esté apagado antes de girar la perilla a la posición de alimento para bebés. De lo contrario, la posición del alimento para bebés no se puede activar.

- 7** El indicador de progreso parpadeará para señalar que el alimento para bebés se está calentando.
- 8** Debido a las variaciones en la consistencia del alimento para bebés, el artefacto no puede detectar con precisión cuánto tiempo se debe calentar. Revuelva el alimento para bebés mientras se calienta. Para obtener un resultado óptimo, verifique la temperatura mientras se calientan.

Procure no quemarse los dedos cuando sostenga el contenedor o el pote para revolver.

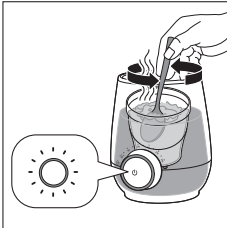

- 9** El calentador de biberones se apaga automáticamente después de alrededor de 60 minutos, incluido el tiempo de calentamiento. El indicador de progreso se apagará.

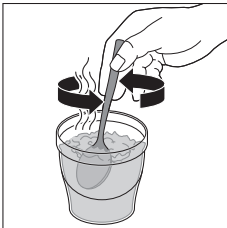

Limpeza y eliminación de depósitos de sarro

Limpeza

- 1 Desenchufe el calentador de biberones y déjelo enfriar.
- 2 Vierta agua en los costados más que en la parte frontal y trasera para evitar que se derrame en la perilla o el enchufe principal.

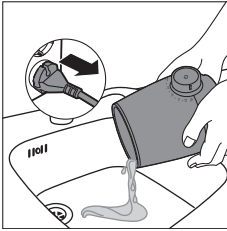

- 3 Limpie con un paño húmedo.
↳ No utilice productos de limpieza abrasivos o antibacterianos, disolventes químicos ni herramientas afiladas para limpiar el calentador de biberones.

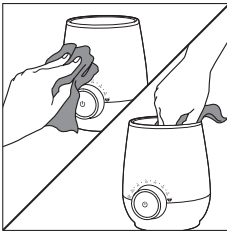

Nota

- Si utilizó el calentador de biberones para calentar alimento para bebés, asegúrese de que no queden restos de comida en la parte inferior del calentador de biberones.

Eliminación del sarro

Se recomienda eliminar el sarro del calentador de biberones **cada cuatro semanas** para garantizar su funcionamiento eficiente.

Para eliminar el sarro, mezcle 60 ml (2 oz) de vinagre blanco con 120 ml (4 oz) de agua fría. Encienda el artefacto, seleccione la posición de calentamiento de leche para volúmenes inferiores a 180 ml (6 oz) y déjelo funcionar durante 10 minutos. Deje la solución en el calentador de biberones hasta disolver todo el sarro.

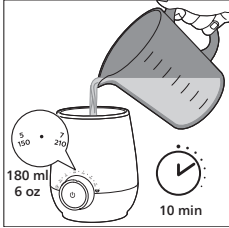

Nota

- También puede utilizar descalcificadores a base de ácido cítrico.
- No utilice otro tipo de descalcificadores.

Vacíe el calentador de biberones y enjuague bien el interior con un paño húmedo. Si sigue viendo restos de sarro, repita el proceso de eliminación de sarro.

Eliminación

Este producto ha sido diseñado y fabricado con materiales y componentes de alta calidad que pueden reciclarse y reutilizarse. Para obtener más información acerca del reciclaje, comuníquese con las instalaciones de gestión de desechos locales o visite www.recycle.philips.com.

Resolución de problemas

Este capítulo resume los problemas más comunes que podría encontrarse con el artefacto. Si no puede resolver el problema con la información que aparece a continuación, comuníquese con el servicio de atención al cliente de su país.

Problema	Después de encender el calentador de biberones, la totalidad del indicador de progreso parpadea rápidamente y se apaga.
Causa	<ul style="list-style-type: none">• La temperatura del agua en el calentador de biberones es demasiado alta o baja.• Se activa el sistema de seguridad sin agua.
Solución	<ul style="list-style-type: none">• Apague y desenchufe el artefacto. Deje que se enfríe durante unos minutos. Procure llenarlo con agua a una temperatura ambiente agradable.• El calentador de biberones se apaga automáticamente si está encendido y tiene poca agua o no tiene. Apague y desenchufe el artefacto. Deje que se enfríe primero. Procure llenarlo con suficiente agua a una temperatura ambiente agradable.• Llene el calentador de biberones con agua hasta el nivel de la leche. Si dispone de un gran volumen de leche para calentar, llene hasta aproximadamente 1 cm por debajo de la parte superior del calentador de biberones. El calentador de biberones está listo para volver a utilizarlo.

Problema	La leche está demasiado caliente.
Causa	<ul style="list-style-type: none">• Es posible que haya seleccionado una posición incorrecta o esté utilizando una bolsa de leche.• Es posible que haya llenado el calentador de biberones con demasiada agua.
Solución	<ul style="list-style-type: none">• Seleccione la posición de volumen de leche según el volumen de leche, no el tamaño del biberón.• Si utiliza una bolsa de leche, seleccione la posición para conservar calor/ descongelar.• Llene el calentador de biberones con agua hasta el nivel de la leche. Si dispone de un gran volumen de leche para calentar, llene hasta aproximadamente 1 cm por debajo de la parte superior del calentador de biberones. El calentador de biberones está listo para volver a utilizarlo.

Problema	La leche sigue fría.
Causa	<ul style="list-style-type: none"> • Es posible que haya seleccionado una posición incorrecta, esté utilizando un biberón de silicona o haya llenado el calentador de biberones con agua tibia. • Es posible que no haya llenado el calentador de biberones con suficiente agua. • Es posible que haya colocado el biberón en el calentador después de encender el calentador de biberones.
Solución	<ul style="list-style-type: none"> • Coloque el biberón en el calentador de biberones. Llene el calentador de biberones con agua a una temperatura ambiente agradable. Llene el calentador de biberones con agua hasta el nivel de la leche. Si dispone de un gran volumen de leche para calentar, llene hasta aproximadamente 1 cm por debajo de la parte superior del calentador de biberones. Seleccione la posición de volumen de leche según el volumen de leche, no el tamaño del biberón. Presione el botón para comenzar a calentar. • Si utiliza un biberón de silicona, seleccione la posición de volumen de leche según el volumen correspondiente. Cuando el indicador de progreso esté completamente encendido, espere de 3 a 4 minutos para que la leche se caliente. • No utilice agua tibia.
Problema	Después de encender el calentador de biberones, el indicador de progreso está completamente iluminado, pero no parpadea.
Causa	<ul style="list-style-type: none"> • El calentador de biberones sigue demasiado caliente para calentar otro biberón. Es posible que recién haya terminado de calentar un biberón. Apague el artefacto y deje que se enfríe.
Solución	<ul style="list-style-type: none"> • Para acelerar el proceso, vuelva a llenar el calentador de biberones con agua fría y fresca. Cuando encienda el calentador de biberones, el indicador de progreso avanzará gradualmente para indicar que el artefacto está calentando nuevamente.
Problema	El indicador de progreso parpadea por completo cuando se calienta alimento para bebés.
Causa	<ul style="list-style-type: none"> • Debido a las diversas consistencias de los alimentos para bebés, el artefacto no puede detectar con exactitud cuánto tiempo se deben calentar.
Solución	<ul style="list-style-type: none"> • Revuelva el alimento para bebés mientras el pote o el contenedor se encuentran en el calentador de biberones. Para obtener un resultado óptimo, verifique la temperatura del alimento mientras se calienta.
Problema	Siempre entibio la misma cantidad de leche, pero el tiempo para calentar la leche es diferente.
Causa	<ul style="list-style-type: none"> • El tiempo para calentar la leche depende de la temperatura inicial de la leche y el agua. • Si la leche se refrigeró y está inicialmente fría, tardará más tiempo en calentarse. • Si el agua dentro del calentador de biberones está tibia o caliente, tardará más tiempo en calentar la leche. El sensor ajusta el patrón de calentamiento para evitar que la leche se sobrecaliente.
Solución	<ul style="list-style-type: none"> • Para garantizar un tiempo de calentamiento uniforme, asegúrese de que el calentador de biberones esté lleno con agua fresca a temperatura ambiente.

Garantía y asistencia

Para recibir asistencia, visite nuestro sitio web www.philips.com/support o llame al número gratuito 1-800-54-Avent.

Garantía total durante dos años

Philips North America LLC garantiza todos los productos nuevos de Philips del modelo SCF358 frente a defectos de materiales o de fabricación durante un período de dos años desde la fecha de compra, y accede a reparar o sustituir sin cargo alguno cualquier producto defectuoso.

IMPORTANTE: Esta garantía no cubre los daños que resulten de accidentes, del uso inapropiado o abusos, de la falta de mantenimiento razonable, del uso de accesorios no suministrados con el producto, de la pérdida de piezas o del uso del aparato con una batería distinta a la especificada.

LA EMPRESA NO SE ASUME RESPONSABILIDAD ALGUNA POR NINGÚN DAÑO ESPECIAL, ACCIDENTAL NI EMERGENTE.

Para obtener el servicio de garantía, solo visite www.philips.com/support o llame al número gratuito 1-800-54-AVENT. Por seguridad, recomendamos realizar la devolución de productos por correo certificado y garantizado prepagado. Esta garantía no cubre los daños que puedan producirse durante el envío.

NOTA: Ninguna otra garantía, ya sea escrita u oral, está autorizada por Philips North America LLC. Esta garantía le otorga derechos legales específicos, y podría contar también con otros derechos, en función del estado. Algunos estados no permiten la exclusión o limitación de los daños accidentales o resultantes, por lo que la exclusión y limitaciones anteriores no se aplicarían en ese caso.

* Lea atentamente las instrucciones adjuntas.

Fabricado para: Philips Personal Health, una división de Philips North America LLC, P.O. Box 10313, Stamford, CT 06904, EE. UU.

PHILIPS y Philips Shield son marcas comerciales registradas de Koninklijke Philips N.V.

© 2020 Philips North America LLC. Todos los derechos reservados.

Un representante autorizado de servicio técnico debe realizar cualquier otro servicio de mantenimiento.

120-127V, ~50-60Hz 400W

Importado por: Philips Mexico Commercial, S.A.
de C.V., Av. La Palma 6, Colonia La Herradura,
C.P. 52784, Huixquilucan, Estado de México

Hecho en China



Contenu

MISES EN GARDE IMPORTANTES	49
Champs électromagnétiques (CEM)	52
Introduction	52
Conditions d'utilisation	53
Aperçu du produit	53
Explication des fonctions	54
Réchauffer le lait	55
Donner le biberon à votre bébé	57
Réutiliser le chauffe-biberon immédiatement pour un autre biberon	58
Réchauffer un sac de lait	58
Réchauffer des aliments pour bébé	59
Donner les aliments à votre bébé	61
Réutiliser immédiatement le chauffe-biberon pour un autre contenant d'aliments pour bébé	61
Maintien au chaud	61
Décongeler le lait	63
Décongeler les aliments pour bébé	64
Nettoyage et détartrage	67
Nettoyage	67
Détartrage	68
Mise au rebut	68
Dépannage	69
Garantie et assistance	71

MISES EN GARDE IMPORTANTES

Quand vous utilisez un produit électrique, suivez toujours les mesures de sécurité fondamentales, notamment ce qui suit :

Lisez toutes les instructions.

Danger

- Pour prévenir les risques de chocs électriques, ne plongez pas le cordon, la prise ou l'appareil dans l'eau ni dans aucun autre liquide.

Avertissement

- Utilisez l'appareil uniquement à l'intérieur.
- Ne laissez pas le cordon d'alimentation dépasser du bord de la table ou du plan de travail. Rangez la portion de cordon en excédent dans la base du chauffe-biberon.
- Le cordon d'alimentation fourni est court pour éviter qu'il s'em mêle ou qu'il puisse être accroché involontairement.
- Si une rallonge est utilisée : le cordon doit être disposé de façon à ne pas reposer sur une table ou un comptoir, car un enfant pourrait alors facilement l'attraper ou quelqu'un pourrait se prendre les pieds dedans involontairement.
- Les caractéristiques électriques indiquées sur le câble d'alimentation ou la rallonge doivent être au moins aussi élevées que celles de l'appareil.
- Tenez le cordon d'alimentation à l'écart des surfaces chaudes.
- Branchez l'appareil sur une prise murale mise à la terre. Assurez-vous que la fiche est correctement insérée dans la prise.
- Avant de connecter l'appareil à l'alimentation, vérifiez que la tension indiquée sur le dessous de l'appareil correspond à la tension locale.

- Si vous avez besoin d'utiliser une rallonge électrique, assurez-vous qu'il s'agit d'un cordon d'alimentation avec mise à la terre d'au moins 13 ampères.
- Vous pouvez toutefois utiliser des rallonges en redoublant de vigilance.
- N'utilisez pas l'appareil si la fiche, le cordon d'alimentation ou l'appareil lui-même est endommagé. Si le cordon d'alimentation est endommagé, il doit être remplacé par Philips, dans un centre de services agréé Philips ou par un technicien qualifié afin d'éviter tout accident.
- Ne placez pas l'appareil au-dessus ou à proximité d'un brûleur à gaz ou électrique ou dans un four chaud.
- Cet appareil peut être utilisé par des personnes aux capacités physiques, sensorielles ou intellectuelles réduites ou des personnes manquant d'expérience et de connaissances, à condition qu'elles soient sous surveillance ou qu'elles aient reçu des instructions pour utiliser l'appareil en sécurité et qu'elles aient pris connaissance des dangers encourus.
- Les enfants ne doivent pas jouer avec l'appareil.
- Exercez toujours une surveillance étroite lorsque l'appareil est utilisé par des enfants ou en leur présence.
- Ne renversez pas d'eau sur la fiche d'alimentation.
- Utilisez l'appareil uniquement de la façon décrite dans le mode d'emploi, afin d'éviter toute blessure due à une mauvaise utilisation.
- Ne préchauffez pas l'appareil.
- Placez toujours un biberon avec couvercle entièrement assemblé dans le chauffe-biberon avant d'ajouter de l'eau.
- Assurez-vous que vous ajoutez l'eau avant d'allumer le chauffe-biberon.
- L'eau chaude peut causer de graves brûlures. Faites attention lorsque le chauffe-biberon contient de l'eau chaude.
- Les surfaces accessibles de l'appareil peuvent devenir très chaudes en cours d'utilisation et peuvent dégager une chaleur résiduelle après utilisation.

- Ne déplacez pas l'appareil lorsqu'il contient de l'eau chaude.
- Lorsque la nourriture ou le lait a atteint la température désirée, retirez le biberon ou le contenant du chauffe-biberon.
- Si la fiche de l'appareil est munie d'un fil de terre, le cordon ou la rallonge utilisée doit être un cordon d'alimentation trifilaire avec mise à la terre.
- Assurez-vous de toujours débrancher l'appareil lorsque vous ne l'utilisez pas et avant de le nettoyer. Laissez-le refroidir avant d'y mettre des pièces ou d'en retirer.
- N'utilisez aucun accessoire non recommandé par le fabricant de l'appareil sous peine de risquer des blessures.
- Pour le débrancher, réglez tous les boutons sur la position d'arrêt, puis retirez la fiche de la prise.
- Avant de servir, assurez-vous que la nourriture est à bonne température.
- Avant de servir, débranchez le cordon d'alimentation de la prise électrique. Ne laissez pas le cordon à la portée des enfants.

Attention :

- Cet appareil est destiné à un usage domestique uniquement.
- Les aliments ne doivent pas être chauffés pendant trop longtemps.
- Vérifiez toujours la température des aliments avant de les donner à votre enfant. Agitez doucement le biberon et vérifiez la température du lait en versant quelques gouttes sur l'intérieur de votre poignet. (Suivez les instructions de la section « Donner le biberon à votre bébé ».)
- Débranchez l'appareil lorsqu'il n'est pas utilisé.
- La surface de l'élément chauffant est sujette à une chaleur résiduelle après utilisation.
- Laissez l'appareil refroidir avant de le nettoyer.
- Suivez les instructions de détartrage afin d'éviter des dommages irréversibles.

- N'essayez pas de réparer l'appareil par vous-même. Communiquez avec le centre de service à la clientèle de Philips dans votre pays (consultez le site Web www.philips.com/support).

CONSERVEZ CES INSTRUCTIONS

Le code YYWW de date de production se trouve sur le compartiment de rangement du cordon, dans la base du chauffe-biberon.

Champs électromagnétiques (CEM)

Cet appareil Philips est conforme à toutes les normes et réglementations relatives à l'exposition aux champs électromagnétiques.

Introduction

Félicitations pour votre achat et bienvenue dans l'univers Philips Avent! Pour profiter pleinement du soutien de Philips Avent, enregistrez votre produit à l'adresse www.philips.com/welcome.

Avec ce chauffe-biberon, vous pouvez chauffer et décongeler des biberons Philips Avent contenant du lait et des récipients de lait ou d'aliments pour bébé des marques les plus courantes.

Avec ce chauffe-biberon, vous pouvez chauffer et décongeler en toute sécurité des biberons Philips Avent contenant du lait et des récipients de lait ou d'aliments pour bébé des marques les plus courantes.

Ce chauffe-biberon est conçu pour chauffer doucement le lait. Par conséquent, l'eau contenue dans le chauffe-biberon n'atteindra jamais la température d'ébullition. Chacun des réglages de chaleur est programmé pour chauffer différents volumes de lait. Pour une performance optimale, assurez-vous de :

1. Placer le biberon dans le chauffe-biberon.
2. Remplir le chauffe-biberon avec de l'eau fraîche à température ambiante jusqu'au niveau du lait.
3. Choisir le volume du lait et appuyer sur le bouton marche/arrêt.

Conditions d'utilisation

Aperçu du produit

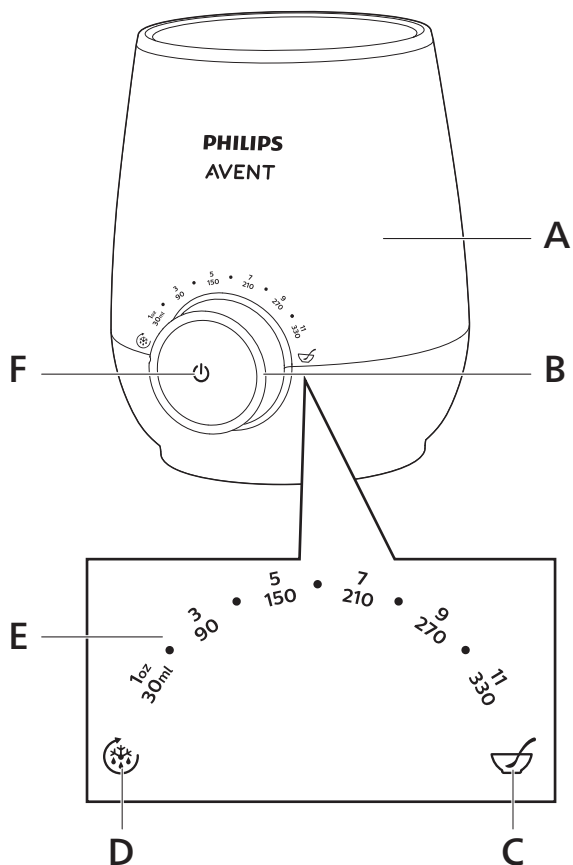

A	Chauffe-biberon	D	Fonction de maintien au chaud/ décongélation
B	Indicateur de progrès	E	Réglage du volume de lait
C	Fonction de réchauffage des aliments pour bébés	F	Bouton marche/arrêt

Explication des fonctions

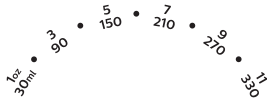

Volume de lait



Réchauffage des aliments pour bébé



Maintien au chaud/
décongélation

- Sélectionnez cette option pour porter le lait à la température ambiante ou à la température du réfrigérateur.
- Sélectionnez le volume de lait que vous réchauffez. Vous pouvez le régler de 30 ml (1 oz) à 330 ml (11 oz). Le chauffe-biberon réchauffe le lait à la température désirée. Le lait est prêt à être consommé lorsque l'indicateur de progrès est entièrement allumé. Si vous souhaitez que le lait soit plus chaud, laissez le biberon dans l'appareil jusqu'à ce qu'il atteigne la température souhaitée. Retirez le biberon et vérifiez la température du lait avant de le donner à votre bébé. Vous pouvez également garder le biberon au chaud dans l'appareil, qui s'éteint automatiquement au bout d'environ 60 minutes.
- Pour vous assurer que le lait est à la bonne température, versez-en quelques gouttes sur la surface intérieure de votre poignet. Bien que le lait puisse vous sembler un peu froid, il sera agréable au nouveau-né. Une recherche suggère que la plupart des bébés préfèrent le lait dont la température est inférieure à celle du corps.
- Sélectionnez ce réglage pour réchauffer les aliments pour bébé.
- Pour des résultats optimaux, mélangez les aliments pour bébé durant le réchauffage.
- Le capteur intégré règle le mode de réchauffage et maintien au chaud ou décongèle.
- Si le lait ou les aliments pour bébé sont chauds, ils sont réchauffés progressivement et maintenus à la bonne température.
- Si le lait est congelé, il est décongelé à l'état liquide, puis réchauffé à la bonne température. Vous pouvez décongeler une quantité de lait allant de 30 ml (1 oz) à 180 ml (6 oz).
- Si les aliments pour bébé sont congelés, ils seront décongelés. Ensuite, éteignez le chauffe-biberon et utilisez la fonction « Aliments pour bébé » pour réchauffer les aliments pour bébé.
- Sélectionnez cette option pour réchauffer le sac de lait. Le matériau du sac de lait transfère la chaleur très rapidement.

Lorsque l'ensemble de l'indicateur de progression est allumé, mais ne clignote pas, le lait est prêt à être consommé. Nourrissez votre bébé lorsque le lait est réchauffé. Ne réchauffez pas le lait lorsqu'il est refroidi, car des bactéries pourraient commencer à s'y développer. Parce que les aliments pour bébé sont offerts dans une grande variété, il est impossible pour l'appareil d'évaluer avec exactitude le temps de chauffage nécessaire à chacun. Lorsque l'ensemble de l'indicateur de progression est allumé, mais ne clignote pas, gardez les aliments pour bébé dans l'appareil pour qu'ils continuent à se réchauffer. Remuez les aliments pour bébé directement dans le contenant ou le récipient en place dans le chauffe-biberon. Pour un résultat optimal, vérifiez la température pendant le réchauffage.

Réchauffer le lait

- 1** Placez le biberon dans le chauffe-biberon. Remplissez le chauffe-biberon d'eau potable jusqu'au niveau du lait. Si vous avez un grand volume de lait, par exemple 210 ml (7 oz), remplissez le chauffe-biberon d'eau jusqu'à environ 1 cm au-dessous de son bord supérieur.

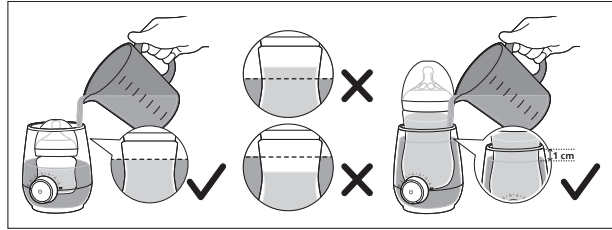
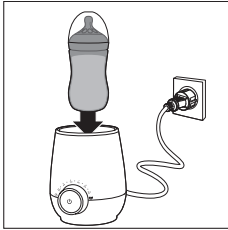

- 2** Sélectionnez le réglage souhaité en fonction du volume de lait, puis mettez en marche l'appareil en appuyant sur le bouton marche/arrêt.

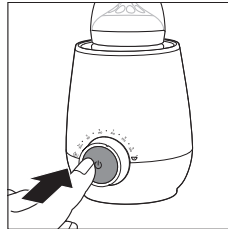
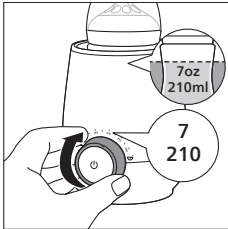

- 3** L'indicateur de progression clignote graduellement pour indiquer la progression du réchauffement du lait.

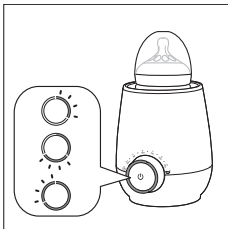

- 4 Lorsque l'ensemble de l'indicateur de progression s'allume en continu, le lait est prêt à être consommé et le chauffe-biberon passe automatiquement au mode de maintien au chaud.
- 5 Le chauffe-biberon s'éteint automatiquement au bout d'environ 60 minutes, comprenant le temps de réchauffement. L'indicateur de progression s'éteint.

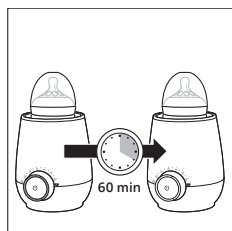

Conseil

- Si vous souhaitez que le lait soit plus chaud, laissez la bouteille dans l'appareil jusqu'à ce qu'il atteigne la température souhaitée après que l'ensemble de l'indicateur de progression se soit allumé.
- Si vous utilisez un biberon en silicone, il faut plus de temps pour réchauffer le lait. Laissez-le dans le chauffe-biberon pendant 3 à 4 minutes après que l'ensemble de l'indicateur de progression s'allume.

Réglage recommandé pour différents récipients

Récipient	Réglage recommandé
Plastique	Réglage du volume de lait
Verre	Réglage du volume de lait
Silicone	Réglage du volume de lait + 3 à 4 minutes
Sac de lait	Fonction de maintien au chaud/décongélation

Remarque

- Le temps requis pour réchauffer le lait dépend du volume, de la température initiale du lait ou de l'eau et du type de biberon.
- Si vous souhaitez modifier les réglages après avoir allumé le chauffe-biberon, veuillez d'abord l'éteindre. Modifiez les réglages, puis rallumez-le. Si vous modifiez les réglages alors que le chauffe-biberon est allumé depuis au moins 20 secondes, celui-ci passera automatiquement au mode maintien au chaud.

Donner le biberon à votre bébé

Appuyez sur le bouton marche/arrêt pour éteindre l'appareil et retirez le biberon.

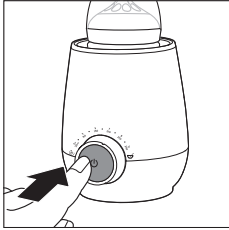

Remarque

- Si vous utilisez un petit biberon, comme un modèle de 2 oz, veillez à ne pas toucher l'eau chaude lorsque vous retirez la bouteille.

Vérifiez toujours la température du lait avant de le donner à votre bébé. Agitez doucement le biberon et vérifiez la température du lait en versant quelques gouttes sur l'intérieur de votre poignet.

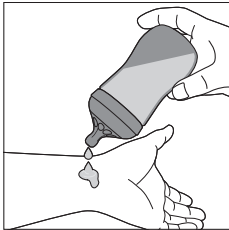

Après chaque utilisation, débranchez le chauffe-biberon et laissez-le refroidir. Pour des raisons d'hygiène, retirez l'eau du chauffe-biberon.

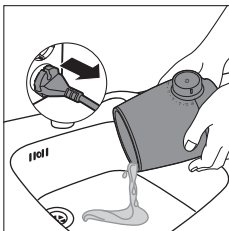

Réutiliser le chauffe-biberon immédiatement pour un autre biberon

Si vous voulez réchauffer un autre biberon, laissez le chauffe-biberon refroidir. Pour accélérer le processus, remplissez de nouveau le chauffe-biberon d'eau froide.

Lorsque vous mettez le chauffe-biberon en marche, l'indicateur de progression clignote progressivement pour indiquer que l'appareil se remet à chauffer.

Remarque

- Si l'indicateur de progression est allumé, mais ne clignote pas, le chauffe-biberon est encore trop chaud pour réchauffer un autre biberon. Éteignez le chauffe-biberon et laissez-le refroidir.

Réchauffer un sac de lait

Vérifiez les instructions du fabricant de sacs de lait pour vous assurer qu'ils peuvent être réchauffés dans un chauffe-biberon.

- 1** Placez le sac de lait dans le chauffe-biberon. Remplissez le chauffe-biberon d'eau potable jusqu'au niveau du lait. Si vous avez un grand volume de lait, remplissez le chauffe-biberon d'eau jusqu'à environ 1 cm au-dessous de son bord supérieur.

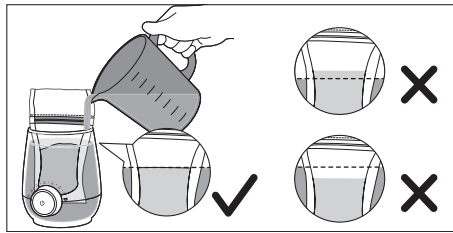
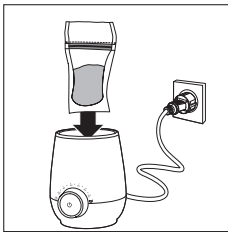

- 2** Sélectionnez le réglage de maintien au chaud/décongélation et mettez l'appareil en marche en appuyant sur le bouton marche/arrêt. Le matériau du sac de lait transfère la chaleur très rapidement, il est donc préférable d'utiliser ce réglage.

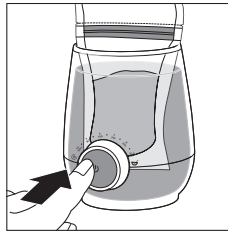
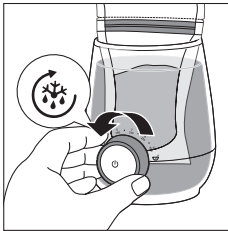

- 3** Le voyant de progression clignote pour indiquer qu'il est en cours de réchauffage.

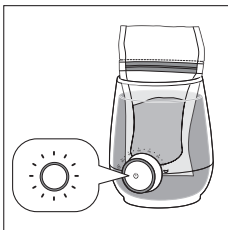

- 4 Lorsque l'ensemble de l'indicateur de progression s'allume en continu, le lait est prêt à être consommé et le chauffe-biberon passe automatiquement au mode de maintien au chaud.
- 5 Le chauffe-biberon s'éteint automatiquement au bout d'environ 60 minutes, comprenant le temps de réchauffement. L'indicateur de progression s'éteint.

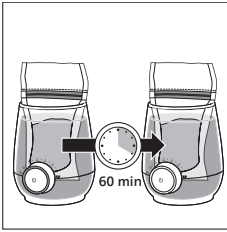

Réchauffer des aliments pour bébé

- 1 Placez le contenant d'aliments pour bébés dans le chauffe-biberon. Remplissez le chauffe-biberon d'eau potable jusqu'au niveau des aliments pour bébé. Si vous avez un grand volume d'aliments pour bébé, par exemple 210 ml (7 oz), remplissez le chauffe-biberon d'eau jusqu'à environ 1 cm au-dessous de son bord supérieur.

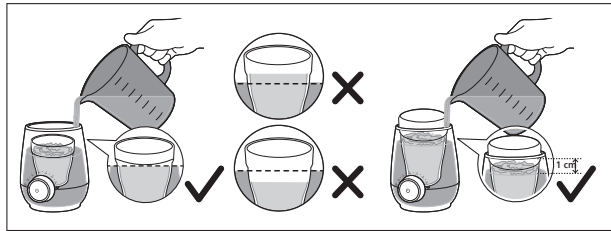
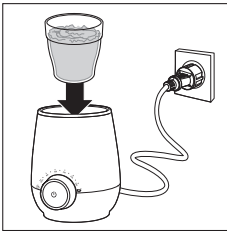

- 2 Sélectionnez le réglage de réchauffage d'aliments pour bébé et mettez en marche l'appareil en appuyant sur le bouton marche/arrêt.



- 3 Le voyant de progression clignote pour indiquer qu'il est en cours de réchauffage.

- 4** En raison de la grande variété d'aliments pour bébé, il est impossible pour l'appareil de détecter la durée exacte nécessaire pour réchauffer la nourriture. Remuez les aliments pour bébé directement dans le contenant ou le récipient en place dans le chauffe-biberon. Pour un résultat optimal, vérifiez la température pendant le réchauffage.

↳ Faites attention de ne pas vous brûler les doigts lorsque vous tenez le contenant tout en remuant.

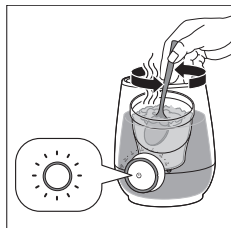

Remarque

- Lorsque l'ensemble de l'indicateur de progression est allumé en continu, gardez les aliments pour bébé dans l'appareil pour qu'ils continuent à se réchauffer. Remuez les aliments pour bébé et vérifiez-en la température.

- 5** Le chauffe-biberon s'éteint automatiquement au bout d'environ 60 minutes, comprenant le temps de réchauffement. L'indicateur de progression s'éteint.

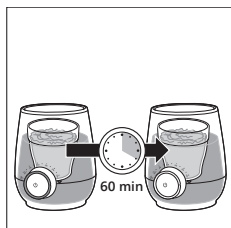

Donner les aliments à votre bébé

Appuyez sur le bouton marche/arrêt pour éteindre l'appareil et retirez le contenant ou le récipient d'aliments.

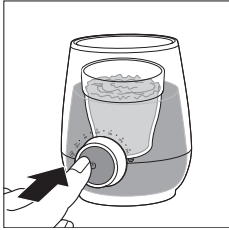

Vérifiez toujours la température des aliments avant de les donner à votre bébé.
Remuez doucement les aliments dans le contenant ou le récipient et goûtez-les pour vous assurer qu'ils ne sont pas trop chauds.

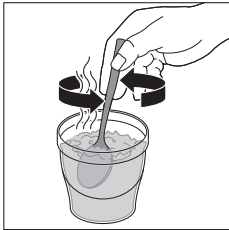

Réutiliser immédiatement le chauffe-biberon pour un autre contenant d'aliments pour bébé

Suivez les mêmes étapes indiquées dans la section « Réchauffer le lait »

Maintien au chaud

En utilisant cette fonction, le capteur intégré règle le mode de réchauffage et maintien au chaud ou décongèle. Si vous mettez du lait chaud dans l'appareil, il est réchauffé progressivement et maintenu à la bonne température.

- 1** Placez le biberon dans le chauffe-biberon. Remplissez le chauffe-biberon d'eau potable jusqu'au niveau du lait. Si vous avez un grand volume de lait, remplissez le chauffe-biberon d'eau jusqu'à environ 1 cm au-dessous de son bord supérieur.

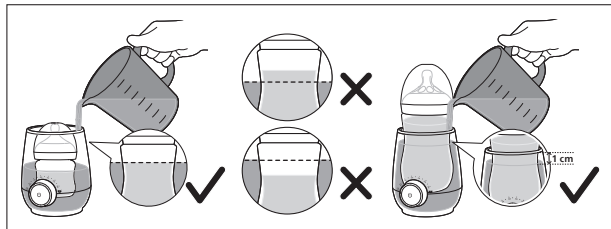
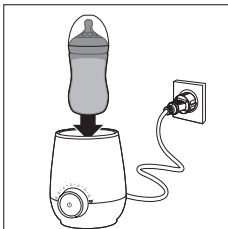

- 2** Sélectionnez le réglage de maintien au chaud/décongélation et mettez en marche l'appareil en appuyant sur le bouton marche/arrêt.

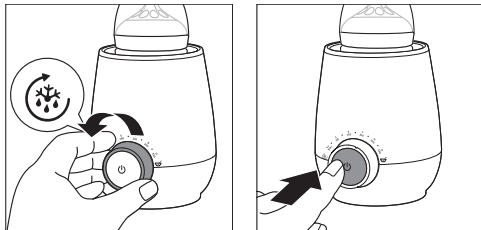

- 3** L'indicateur de progression clignote pour indiquer que le lait est en cours de réchauffage.

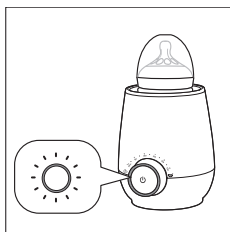

- 4** Lorsque l'ensemble de l'indicateur de progression s'allume en continu, le lait est prêt à être consommé et est maintenu dans le chauffe-biberon à cette température.
- 5** Le chauffe-biberon s'éteint automatiquement au bout d'environ 60 minutes, comprenant le temps de réchauffement. L'indicateur de progression s'éteint.

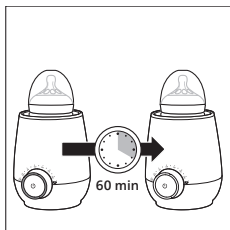

Remarque

- Le temps peut varier selon le volume de lait et sa température de départ.

Décongeler le lait

En utilisant cette fonction, le capteur intégré règle le mode de réchauffage et maintien au chaud ou décongèle. Si vous mettez du lait congelé dans l'appareil, le chauffe-biberon le décongèle à l'état liquide, puis le réchauffe à la bonne température. Vous pouvez décongeler une quantité de lait allant de 30 ml (1 oz) à 180 ml (6 oz).

- 1** Placez le biberon dans le chauffe-biberon. Remplissez le chauffe-biberon d'eau potable jusqu'au niveau du lait. Si vous avez un grand volume de lait, remplissez le chauffe-biberon d'eau jusqu'à environ 1 cm au-dessous de son bord supérieur.

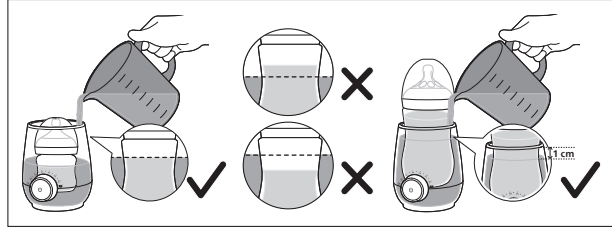
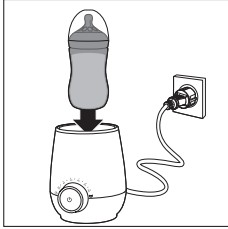

- 2** Sélectionnez le réglage de maintien au chaud/décongélation et mettez en marche l'appareil en appuyant sur le bouton marche/arrêt.

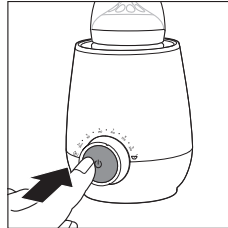
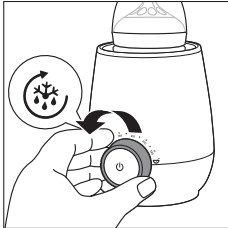

- 3** L'indicateur de progression clignote pour indiquer que le lait est en cours de décongélation et de réchauffage.

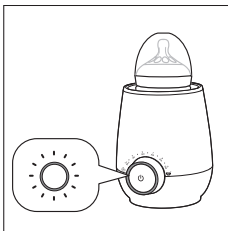

- 4** En raison de la grande variété de consistance du lait congelé, il est impossible pour l'appareil de détecter la durée exacte nécessaire pour le réchauffer. Lorsque l'ensemble de l'indicateur de progression est allumé en continu, gardez le lait dans l'appareil pour qu'il continue à se réchauffer.

Remarque

- Par exemple, pour décongeler et réchauffer un biberon de lait congelé de 60 ml/2 oz, cela prendra 45 minutes. Le temps de décongélation et de réchauffement peut prendre plus ou moins de temps selon le volume de lait et le matériau du contenant.

5 Le chauffe-biberon s'éteint automatiquement au bout d'environ 60 minutes, comprenant le temps de décongélation et de réchauffement. L'indicateur de progression s'éteint.

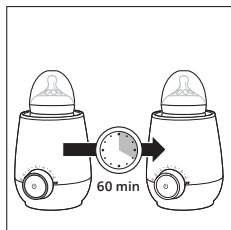

Décongeler les aliments pour bébé

En utilisant cette fonction, le capteur intégré règle le mode de réchauffage et maintien au chaud ou décongèle. Si vous mettez des aliments pour bébé congelés dans l'appareil, le chauffe-biberon les décongèle. Ensuite, éteignez le chauffe-biberon et utilisez la fonction « Aliments pour bébé » pour les réchauffer à la bonne température.

1 Placez le contenant d'aliments pour bébés dans le chauffe-biberon. Remplissez le chauffe-biberon d'eau potable jusqu'au niveau des aliments pour bébé. Si vous avez un grand volume d'aliments pour bébé, remplissez le chauffe-biberon d'eau jusqu'à environ 1 cm au-dessous de son bord supérieur.

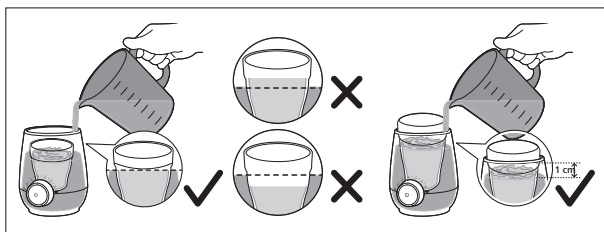
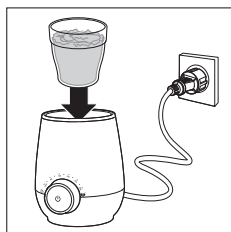

2 Sélectionnez le réglage de maintien au chaud/décongélation et mettez en marche l'appareil en appuyant sur le bouton marche/arrêt.



- 3 L'indicateur de progression clignote pour indiquer que les aliments pour bébé se décongèlent.
- 4 En raison de la grande variété de consistance des aliments pour bébé, il est impossible pour l'appareil de détecter la durée exacte nécessaire pour décongeler les aliments. Remuez les aliments pour bébé lorsqu'ils commencent à se décongeler.

Faites attention de ne pas vous brûler les doigts lorsque vous tenez le contenant tout en remuant.

Remarque

- Par exemple, pour décongeler un pot d'aliments pour bébé congelés de 180 ml (6 oz), cela prendra 60 minutes. Le temps de décongélation peut prendre plus ou moins de temps selon le volume des aliments pour bébé et le matériau du contenant.

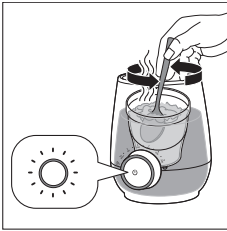

- 5 Le chauffe-biberon s'éteint automatiquement au bout d'environ 60 minutes. L'indicateur de progression s'éteint.

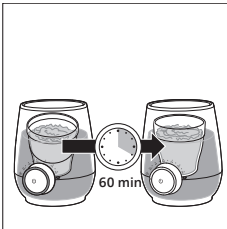

- 6 Ensuite, sélectionnez la fonction « Aliments pour bébé » et appuyez sur le bouton marche/arrêt pour réchauffer les aliments pour bébé.

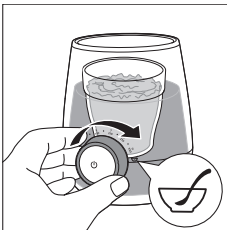

Remarque

- Assurez-vous que le chauffe-biberon est éteint avant de régler le bouton sur « Aliments pour bébé ». Sinon, la fonction « Aliments pour bébé » ne fonctionnera pas.

- 7** L'indicateur de progression clignote pour indiquer que les aliments pour bébé se réchauffent.
- 8** En raison de la grande variété de consistance des aliments pour bébé, il est impossible pour l'appareil de détecter la durée exacte nécessaire pour réchauffer les aliments. Remuez les aliments pour bébé pendant le réchauffage. Pour un résultat optimal, vérifiez la température pendant le réchauffage.

Faites attention de ne pas vous brûler les doigts lorsque vous tenez le contenant tout en remuant.

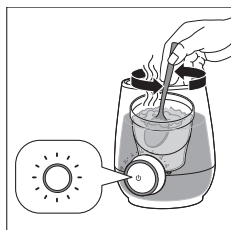

- 9** Le chauffe-biberon s'éteint automatiquement au bout d'environ 60 minutes, comprenant le temps de réchauffement. L'indicateur de progression s'éteint.

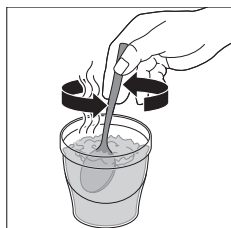

Nettoyage et détartrage

Nettoyage

- 1 Débranchez le chauffe-biberon et laissez-le refroidir.
- 2 Videz l'eau vers le côté plutôt que vers l'avant ou vers l'arrière pour l'empêcher de se répandre sur le bouton ou la fiche d'alimentation.

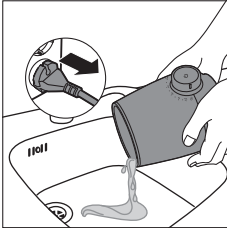

- 3 Essuyez l'appareil à l'aide d'un chiffon humide.
↳ N'utilisez jamais de produits de nettoyage abrasifs ou antibactériens, de solvants chimiques ou d'outils tranchants pour nettoyer le chauffe-biberon.

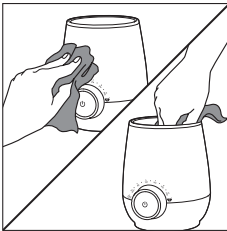

Remarque

- Si vous avez utilisé le chauffe-biberon pour réchauffer des aliments pour bébé, assurez-vous qu'aucun aliment ne s'est renversé au fond de l'appareil.

Détartrage

Il est conseillé de détartrer le chauffe-biberon toutes les **quatre semaines** pour assurer son bon fonctionnement.

Pour détartrer l'appareil, mélangez 60 ml (2 oz) de vinaigre blanc avec 120 ml (4 oz) d'eau froide. Allumez le chauffe-biberon, sélectionnez le réglage de réchauffage pour les contenants de moins de 180 ml (6 oz) et faites fonctionner l'appareil pendant 10 minutes. Laissez le mélange dans le réservoir du chauffe-biberon jusqu'à ce que le tartre soit dissous.

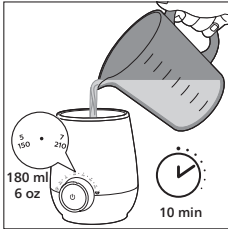

Remarque

- Vous pouvez également utiliser un détartrant à base d'acide citrique.
- N'utilisez pas d'autres types de détartrant.

Videz le chauffe-biberon et rincez soigneusement l'intérieur à l'aide d'un chiffon humide. Si vous voyez toujours des traces de calcaire, répétez la procédure de détartrage.

Mise au rebut

Votre produit a été conçu et fabriqué avec des matériaux et des composants de grande qualité, qui peuvent être recyclés et réutilisés. Pour en savoir plus sur le recyclage, veuillez communiquer avec les centres de gestion des déchets locaux ou visiter le site www.recycle.philips.com.

Dépannage

Cette section présente les problèmes les plus courants que vous pouvez rencontrer avec l'appareil. Si vous ne parvenez pas à résoudre le problème à l'aide des renseignements ci-dessous, contactez le Service Consommateurs Philips de votre pays.

Problème	Après avoir allumé le chauffe-biberon, l'ensemble de l'indicateur de progression clignote rapidement, puis s'éteint.
Cause	<ul style="list-style-type: none">• La température de l'eau dans le chauffe-biberon est trop chaude ou trop froide.• La protection contre le fonctionnement à sec est activée.
Solution	<ul style="list-style-type: none">• Éteignez le chauffe-biberon, puis débranchez-le. Laissez-le refroidir pendant quelques minutes. Assurez-vous de le remplir d'eau fraîche à température ambiante.• Le chauffe-biberon s'éteint automatiquement s'il est allumé et qu'il ne contient pas d'eau ou en manque. Éteignez le chauffe-biberon, puis débranchez-le. Laissez-le d'abord refroidir. Remplissez-le avec suffisamment d'eau fraîche à température ambiante.• Remplissez le chauffe-biberon avec de l'eau jusqu'au niveau du lait. Si vous devez réchauffer un grand volume de lait, remplissez le chauffe-biberon d'eau jusqu'à environ 1 cm au-dessous de son bord supérieur. Le chauffe-biberon est prêt à être réutilisé.

Problème	Le lait est trop chaud.
Cause	<ul style="list-style-type: none">• Vous avez peut-être sélectionné un réglage incorrect ou utilisez un sac de lait.• Vous avez peut-être mis trop d'eau dans le chauffe-biberon.
Solution	<ul style="list-style-type: none">• Sélectionnez le réglage du volume de lait en fonction du volume de lait et non de la taille du biberon.• Si vous utilisez un sac de lait, sélectionnez le réglage de maintien au chaud/décongélation.• Remplissez le chauffe-biberon avec de l'eau jusqu'au niveau du lait. Si vous devez réchauffer un grand volume de lait, remplissez le chauffe-biberon d'eau jusqu'à environ 1 cm au-dessous de son bord supérieur. Le chauffe-biberon est prêt à être réutilisé.

Problème	Le lait est encore froid.
Cause	<ul style="list-style-type: none"> • Vous avez peut-être sélectionné un réglage incorrect, utilisez un biberon en silicone ou avez rempli le chauffe-biberon d'eau chaude. • Vous n'avez peut-être pas mis assez d'eau dans le chauffe-biberon. • Vous avez peut-être placé le biberon dans le chauffe-biberon après l'avoir allumé.
Solution	<ul style="list-style-type: none"> • Placez le biberon dans le chauffe-biberon. Remplissez le chauffe-biberon d'eau fraîche à température ambiante. Remplissez le chauffe-biberon avec de l'eau jusqu'au niveau du lait. Si vous devez réchauffer un grand volume de lait, remplissez le chauffe-biberon d'eau jusqu'à environ 1 cm au-dessous de son bord supérieur. Sélectionnez le réglage du volume de lait en fonction du volume de lait et non de la taille du biberon. Appuyez sur le bouton pour commencer le réchauffage. • Si vous utilisez un biberon en silicone, sélectionnez le réglage du volume de lait en fonction du volume de lait. Lorsque l'ensemble de l'indicateur de progression est allumé, attendez 3 à 4 minutes pour que le lait se réchauffe. • N'utilisez pas d'eau chaude.
Problème	Après avoir allumé le chauffe-biberon, l'ensemble de l'indicateur de progression s'allume, mais ne clignote pas.
Cause	<ul style="list-style-type: none"> • Le chauffe-biberon est encore trop chaud pour réchauffer un autre biberon. Vous venez peut-être de réchauffer un biberon. Éteignez l'appareil et laissez-le refroidir.
Solution	<ul style="list-style-type: none"> • Pour accélérer le processus, remplissez de nouveau le chauffe-biberon d'eau froide. Lorsque vous mettez le chauffe-biberon en marche, l'indicateur de progression se remplit progressivement pour indiquer que l'appareil se remet à chauffer.
Problème	L'ensemble de l'indicateur de progression clignote lorsque vous réchauffez des aliments pour bébé.
Cause	<ul style="list-style-type: none"> • En raison de la grande variété d'aliments pour bébé, il est impossible pour l'appareil de détecter la durée exacte nécessaire pour réchauffer la nourriture.
Solution	<ul style="list-style-type: none"> • Remuez les aliments pour bébé directement dans le contenant ou le récipient en place dans le chauffe-biberon. Pour un résultat optimal, vérifiez la température pendant le réchauffage.
Problème	Je fais chauffer la même quantité de lait chaque fois, mais le temps de réchauffage du lait est différent.
Cause	<ul style="list-style-type: none"> • Le temps de réchauffage du lait dépend de la température initiale du lait et de l'eau. • Si le lait a été réfrigéré et qu'il est froid, le réchauffer prendra plus de temps. • Si l'eau du chauffe-biberon est tiède ou chaude, cela prendra plus de temps pour réchauffer le lait. Le capteur règle le mode de réchauffage pour éviter de surchauffer le lait.
Solution	<ul style="list-style-type: none"> • Pour garantir un temps de réchauffage constant, assurez-vous que le chauffe-biberon est rempli d'une quantité suffisante d'eau fraîche à température ambiante.

Garantie et assistance

Pour obtenir de l'aide, visitez notre site Web : www.philips.com/support ou téléphonez-nous sans frais au 1 800-54-Avent.

Garantie complète de deux ans.

Philips North America LLC garantit chaque nouveau produit Philips, modèle SCF358, contre les défauts de matériaux ou de main-d'œuvre pour une période de deux ans à partir de la date d'achat et accepte de réparer ou de remplacer sans frais tout produit défectueux.

IMPORTANT : Cette garantie ne couvre pas les dommages causés par un accident, une mauvaise utilisation, l'absence de diligence raisonnable, l'ajout de toute pièce non fournie avec le produit, la perte de pièces ou l'alimentation de l'appareil avec une batterie électrique autre que celle spécifiée.

L'ENTREPRISE NE POURRA EN AUCUN CAS ÊTRE TENUE RESPONSABLE DE DOMMAGES SPÉCIFIQUES, ACCESSOIRES OU INDIRECTS.

Pour vous prévaloir des services offerts dans le cadre de la garantie, visitez le site www.philips.com/support ou composez sans frais le 1 800-54-Avent. Pour votre protection, nous vous conseillons de retourner les produits par courrier avec valeur déclarée et assurance prépayée. Les dommages encourus pendant l'expédition ne sont pas couverts par la présente garantie.

REMARQUE : aucune autre garantie, écrite ou orale, n'est autorisée par Philips North America LLC. Cette garantie vous octroie des droits précis reconnus par la loi. Vous pouvez également bénéficier d'autres droits, variant selon les États. Certains États n'autorisent pas les exclusions ou les restrictions des dommages consécutifs ou indirects; les exclusions et les restrictions ci-dessous pourraient donc ne pas s'appliquer à vous.

*Veuillez lire attentivement les instructions fournies.

Fabriqué pour : Philips Personal Health, une division de Philips North America LLC, P.O. Box 10313, Stamford, CT 06904, USA

PHILIPS et le blason Philips sont des marques déposées de Koninklijke Philips N.V.

© Philips North America LLC, 2020. Tous droits réservés.

Tout autre entretien doit être effectué par un technicien représentant agréé.

Sumário

IMPORTANTES MEDIDAS DE PROTEÇÃO	73
Campos eletromagnéticos (EMF).....	76
Introdução.....	76
Instruções de uso	77
Visão geral do produto.....	77
Explicação dos ajustes.....	78
Como aquecer leite	79
Como alimentar seu bebê com leite	81
Reutilizar o aquecedor de mamadeiras imediatamente para outra mamadeira.....	82
Bolsa de leite quente.....	82
Como aquecer papinha para bebê.....	83
Como alimentar seu bebê com papinha	85
Reutilização do aquecedor de mamadeiras imediatamente após o uso para outro contêiner de papinha para bebê.....	85
Função Manter aquecido.....	85
Descongela leite.....	87
Descongela papinhas para bebê.....	88
Limpeza e remoção de camadas de minério.....	91
Limpeza	91
Limpeza de impurezas.....	92
Descarte	92
Resolução de problemas.....	93
Garantia e suporte.....	95

IMPORTANTES MEDIDAS DE PROTEÇÃO

Ao utilizar aparelhos elétricos, precauções básicas de segurança devem ser sempre seguidas, incluindo o seguinte:

Leia todas as instruções.

Perigo

- Para evitar choques elétricos, não mergulhe o cabo, o plugue ou o aparelho em água ou em outro líquido.

Aviso

- Utilize o aparelho apenas em ambientes fechados.
- Não deixe o fio de energia pendurado no canto da mesa ou bancada. Guarde o excesso de fio na base do aquecedor de mamadeiras.
- É fornecido um cabo de energia mais curto para reduzir o risco de se enroscar ou tropeçar em um cabo mais longo.
- Se um cabo de extensão for usado: o cabo deverá ser disposto de modo que não fique pendurado sobre a bancada ou sobre a superfície, de onde possa ser puxado por crianças ou causar tropeços acidentais.
- A classificação elétrica indicada no conjunto de cabos ou no cabo de extensão deve ser pelo menos igual à classificação elétrica indicada no aparelho.
- Mantenha o cabo de energia longe de superfícies quentes.
- Conecte o aparelho somente a uma tomada aterrada. Sempre verifique se o plugue está inserido na tomada da parede de forma adequada.
- Antes de conectar o aparelho à rede elétrica, verifique se a voltagem indicada na parte inferior do mesmo corresponde à voltagem local.
- Se precisar utilizar um fio de extensão, certifique-se de que ele seja um fio de extensão aterrado, com uma classificação mínima de 13 amperes.

- Cabos de extensão podem ser usados com o devido cuidado.
- Não utilize o aparelho se o plugue, o cabo de energia ou o próprio aparelho estiverem danificados. Se o cabo de energia estiver danificado, deverá ser substituído pela Philips, por uma assistência técnica autorizada Philips ou por técnicos igualmente qualificados para evitar situações de risco.
- Não coloque o aparelho sobre ou próximo ao fogão a gás ou elétrico que esteja quente, nem a um forno aquecido.
- Este aparelho pode ser usado por pessoas com capacidades física, mental ou sensorial reduzidas ou com pouca experiência e conhecimento, desde que sejam supervisionadas ou instruídas sobre o uso seguro do aparelho e que entendam os riscos envolvidos.
- Este aparelho não é um brinquedo.
- É necessário estar atento quando qualquer aparelho for usado por crianças ou próximo a elas.
- Não derrame água no plugue de alimentação.
- Para evitar possíveis ferimentos decorrentes de mau uso, use o aparelho somente conforme descrito no manual do usuário.
- Não preaqueça o aparelho.
- Sempre coloque a mamadeira completamente montada com a tampa no aquecedor de mamadeiras antes de adicionar água.
- Certifique-se de adicionar a água antes de ligar o aquecedor de mamadeiras.
- A água quente pode causar queimaduras graves. Tenha cuidado quando o aquecedor de mamadeiras contiver água quente.
- As superfícies acessíveis do aparelho podem ficar quentes durante o uso e estão sujeitas a calor residual após o uso.
- Não mova o aparelho quando ele estiver com água quente.
- Quando o alimento ou leite atingir a temperatura desejada, remova a mamadeira ou o contêiner do aquecedor de mamadeiras.

- Se o aparelho for do tipo aterrado, o cabo de extensão ou o conjunto de cabos deve ser um cabo do tipo terra com três fios.
- Desconecte da tomada quando não estiver em uso e antes da limpeza. Deixe esfriar antes de colocar ou retirar peças.
- O uso de acessórios não recomendados pelo fabricante do aparelho pode causar ferimentos.
- Para desconectar, posicione todos os controles em "off" (desligado) e, em seguida, remova o plugue da tomada.
- Antes de servir, certifique-se de que os alimentos estão em uma temperatura segura.
- Antes de servir, desconecte o cabo da tomada e do aparelho. Não deixe o cabo ao alcance da criança.

Atenção

- Este aparelho destina-se ao uso doméstico.
- O alimento não deve ser aquecido por muito tempo.
- Sempre verifique a temperatura do alimento antes de alimentar seu filho. Gire gentilmente a mamadeira e verifique aplicando algumas gotas na parte interna do seu pulso. (Siga as instruções na seção "Como alimentar seu bebê com leite".)
- Desconecte o aparelho da tomada quando ele não estiver em uso.
- A superfície do elemento de aquecimento está sujeita ao calor residual após o uso.
- Deixe o aparelho esfriar antes de limpá-lo.
- Siga as instruções para remover as impurezas e evitar danos irreparáveis.
- Não tente abrir ou reparar o aparelho por conta própria. Entre em contato com a Central de Atendimento ao Cliente Philips do seu país (consulte **www.philips.com/support**).

GUARDE ESTAS INSTRUÇÕES

Você pode procurar o código da data de produção YYWW no compartimento de armazenamento do fio na base do aquecedor de mamadeiras.

Campos eletromagnéticos (EMF)

Este aparelho Philips está em conformidade com todos os padrões aplicáveis e regulamentos relacionados à exposição a campos eletromagnéticos.

Introdução

Parabéns pela sua compra e seja bem-vindo à Philips Avent! Para aproveitar ao máximo o suporte oferecido pela Philips Avent, registre seu produto em www.philips.com/welcome.

Com esse aquecedor de mamadeiras, você pode aquecer e descongelar leite na Philips Avent e em outras mamadeiras e recipientes de papinhas para bebê das marcas mais comuns.

Com esse aquecedor de mamadeiras, você pode aquecer e descongelar leite com segurança na Philips Avent e em outras mamadeiras e recipientes de papinhas para bebê das marcas mais comuns.

Este aquecedor de mamadeira foi projetado para aquecer o leite de maneira suave. Por isso, a água no aquecedor nunca atingirá temperatura de ebulição. Cada uma das configurações de aquecimento é programada para aquecer diferentes volumes de leite. Para um melhor desempenho, siga as etapas abaixo:

1. Coloque a mamadeira no aquecedor.
2. Encha com água fresca em temperatura ambiente até o nível do leite.
3. Selecione o volume do leite e pressione o botão ligar/desligar.

Instruções de uso

Visão geral do produto

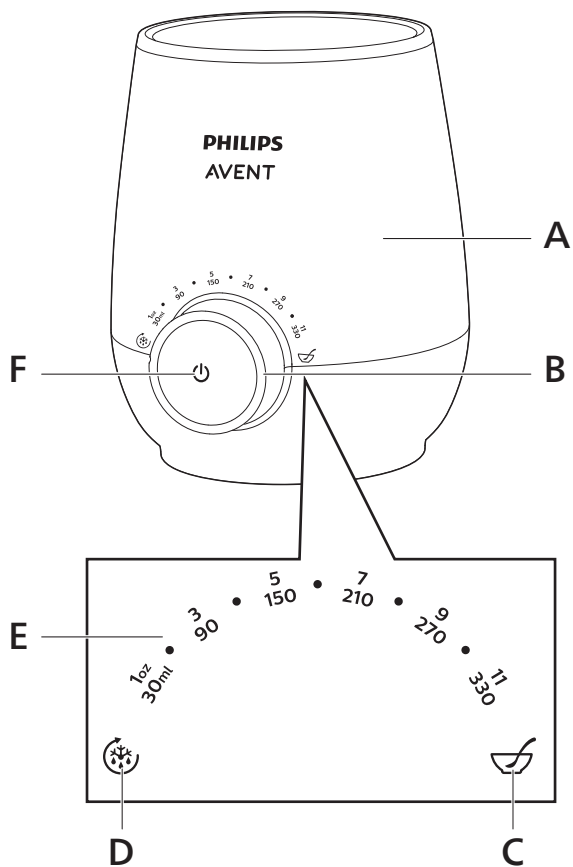

A	Aquecedor de mamadeiras	D	Configuração Manter aquecido/descongelar
B	Indicador de progresso	E	Configuração de volume do leite
C	Ajuste de aquecimento de papinhas para bebê	F	Botão ligar/desligar

Explicação dos ajustes

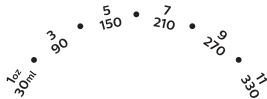

Volume do leite



Aquecimento de papinhas para bebê



Manter aquecido/descongelar

- Selecione esse ajuste para aquecer o leite em temperatura ambiente ou da geladeira.
- Selecione o volume do leite que você irá aquecer. Você pode definir de 30 ml/1 oz até 330 ml/11 oz. O aquecedor de mamadeiras esquento o leite na temperatura desejada. O leite está pronto para alimentar o bebê quando o indicador de progresso acende totalmente. Se você quiser o leite mais quente, mantenha a mamadeira no aparelho até chegar à temperatura desejada após o indicador de progresso estar completamente aceso. Retire a mamadeira e verifique a temperatura do leite antes de alimentar o bebê. Você também pode manter a mamadeira aquecida no aparelho. Ele será desligado automaticamente após cerca de 60 minutos.
- Verifique a temperatura do leite pingando algumas gotas na parte interna do pulso. O leite pode parecer frio para você, mas será muito agradável para um bebê recém-nascido. Pesquisas sugerem que a maioria dos bebês prefere leite mais frio do que a temperatura corporal.
- Selecione esta configuração para aquecer papinhas para bebês.
- Para o melhor resultado, mexa a papinha do bebê durante o aquecimento.
- O sensor integrado ajusta o padrão de aquecimento para manter aquecido ou descongelar.
- Se o leite/papinha do bebê estiver quente, será aquecido gradualmente e mantido na temperatura correta.
- Se o leite do bebê estiver congelado, ele será descongelado até o estado líquido e depois será aquecido até a temperatura correta. Você pode descongelar leite de 30 ml/1 oz até 180 ml/6 oz.
- Se a papinha do bebê estiver congelada, será descongelada. Depois disso, desligue o aquecedor de mamadeira e mude para o ajuste de papinhas para aquecer a papinha do bebê.
- Selecione essa configuração para aquecer o saco para leite. O material do saco para leite transfere o calor rapidamente.

Quando o indicador de progresso estiver completamente aceso, mas sem piscar, o leite estará pronto para alimentação. Alimente seu bebê quando o leite estiver aquecido. Não reaqueça o leite após ele ter esfriado, pois pode haver proliferação de bactérias.

Devido às variações na consistência de papinhas para bebês, o aparelho não consegue detectar com precisão por quanto tempo as papinhas devem ser aquecidas. Quando o indicador de progresso estiver completamente aceso, mas sem piscar, mantenha a papinha do bebê no aparelho para continuar aquecendo. Misture a papinha para bebê enquanto o copo ou o contêiner estiver no aquecedor de mamadeiras. Para o melhor resultado, verifique a temperatura enquanto ela estiver aquecendo.

Como aquecer leite

- 1** Coloque a mamadeira no aquecedor de mamadeiras. Encha com água potável até o nível do leite. Se você tiver um grande volume de leite, por ex. 210 ml/7 oz, encha com água até aproximadamente 1 cm abaixo da parte superior do aquecedor de mamadeiras.

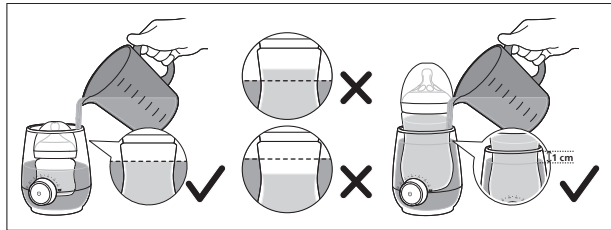
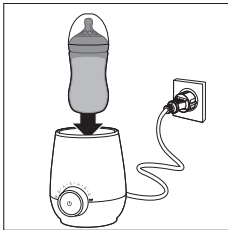

- 2** Selecione a configuração desejada com base no volume de leite e pressione o botão ligar/desligar para ligar.

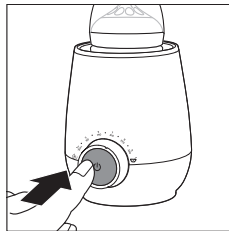
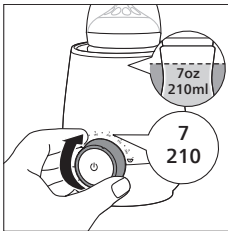

- 3** O indicador de progresso piscará gradualmente para mostrar o progresso do aquecimento do leite.

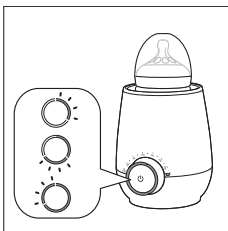

- 4 Quando o indicador de progresso estiver completamente aceso de forma contínua, o leite estará pronto para alimentação e o aquecedor de mamadeiras alternará automaticamente para o modo de manter aquecido.
- 5 O aquecedor de mamadeiras desligará automaticamente após cerca de 60 minutos, incluindo o tempo de aquecimento. O indicador de progresso será desligado.

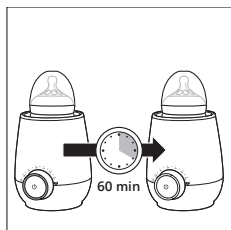

Dica

- Se você quiser o leite mais quente, mantenha a mamadeira no aparelho até atingir a temperatura desejada após o indicador de progresso estar completamente aceso.
- Se estiver usando uma mamadeira de silicone, o leite levará mais tempo para ser aquecido. Mantenha-a no aquecedor de mamadeiras por 3 a 4 minutos após o indicador de progresso estar completamente aceso.

Configuração recomendada para diferentes contêineres

Contêiner	Configuração recomendada
Plástico	Configuração de volume do leite
Vidro	Configuração de volume do leite
Silicone	Configuração de volume do leite + 3 a 4 minutos
Saco de leite	Configuração Manter aquecido/descongela



Nota

- O tempo para aquecer o leite depende do volume, da temperatura inicial do leite e da água e do tipo de mamadeira.
- Caso queira alterar a definição depois de ligar o aquecedor de mamadeira, desligue-o primeiro. Altere a configuração e o ligue novamente. Alterar a definição depois de 20 segundos ou mais que o aquecedor de mamadeira foi ligado, mudará ele automaticamente para o modo de manter aquecido.

Como alimentar seu bebê com leite

Pressione o botão ligar/desligar para desligar o aparelho e retire a mamadeira.

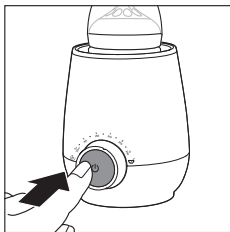

Nota

- Se você estiver usando uma mamadeira pequena, como uma de 60 ml (2 oz), tenha cuidado para não tocar na água quente ao retirá-la do aparelho.

Sempre verifique a temperatura do leite antes de amamentar o bebê. Gire gentilmente a mamadeira e verifique aplicando algumas gotas na parte interna do seu pulso.

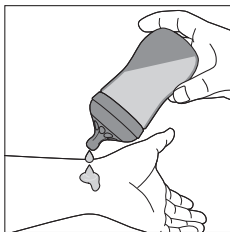

Depois de cada utilização, desligue o aquecedor de mamadeiras e deixe-o esfriar. Por questões de higiene, retire a água do aquecedor de mamadeiras.

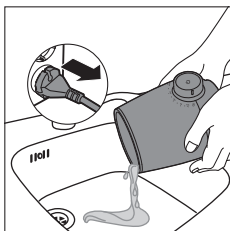

Reutilizar o aquecedor de mamadeiras imediatamente para outra mamadeira

Se você quiser aquecer outra mamadeira, deixe o aquecedor esfriar. Para acelerar, reabasteça o aquecedor de mamadeiras com água fria.

Quando você ligar o aquecedor de mamadeiras, o indicador de progresso piscará gradualmente para indicar que o aparelho está aquecendo novamente.

Nota

- Se o indicador de progresso estiver aceso, mas não piscando, o aquecedor de mamadeiras ainda está quente demais para aquecer outra mamadeira. Desligue o aquecedor de mamadeiras e deixe-o esfriar.

Bolsa de leite quente

Verifique as instruções da bolsa de leite e certifique-se de que ela possa ser aquecida em um aquecedor de mamadeiras.

- 1** Coloque a bolsa de leite no aquecedor de mamadeiras. Encha com água potável até o nível do leite. Se você tiver um grande volume de leite, encha com água até aproximadamente 1cm abaixo da parte superior do aquecedor de mamadeiras.

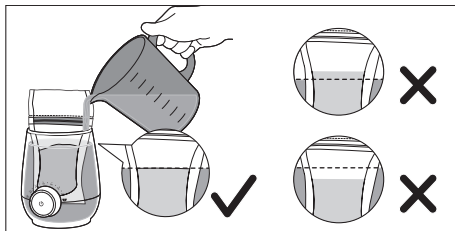
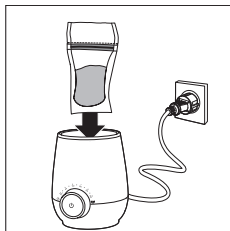

- 2** Selecione a configuração Manter aquecido/descongelar e pressione o botão ligar/desligar para ligar. O material da bolsa para leite transfere o calor muito rapidamente, por isso é melhor usar essa configuração.

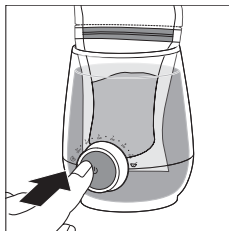

- 3** O indicador de progresso piscará para mostrar que está no processo de aquecimento.

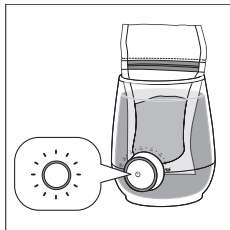

- 4** Quando o indicador de progresso estiver completamente aceso de forma contínua, o leite estará pronto para alimentação e o aquecedor de mamadeiras alternará automaticamente para o modo de manter aquecido.
- 5** O aquecedor de mamadeiras desligará automaticamente após cerca de 60 minutos, incluindo o tempo de aquecimento. O indicador de progresso será desligado.

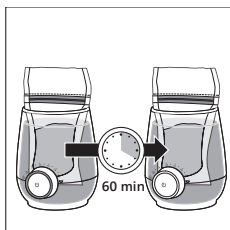

Como aquecer papinha para bebê

- 1** Coloque o recipiente de papinhas para bebê no aquecedor de mamadeiras. Encha com água potável até o nível da papinha para bebê. Se você tiver um grande volume de papinha para bebê, por ex. 210 ml/7 oz, encha com água até aproximadamente 1 cm abaixo da parte superior do aquecedor de mamadeiras.

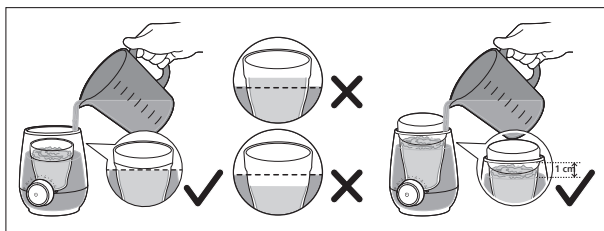
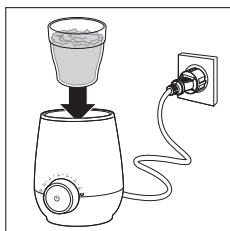

- 2** Selecione o ajuste de aquecimento de papinhas para bebê e pressione o botão ligar/desligar para ligá-lo.

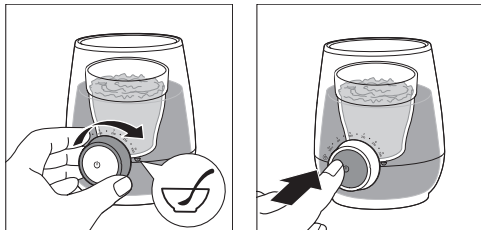

- 3** O indicador de progresso piscará para mostrar que está no processo de aquecimento.
- 4** Devido às variações na consistência das papinhas para bebês, o aparelho não consegue detectar com precisão quanto tempo as papinhas para bebês devem ser aquecidas. Misture a papinha para bebê enquanto o copo ou o contêiner estiver no aquecedor de mamadeiras. Para obter o melhor resultado, verifique a temperatura enquanto ela estiver aquecendo.
- ↳ Tenha cuidado para não queimar os dedos ao segurar o contêiner ou copo enquanto mexe.

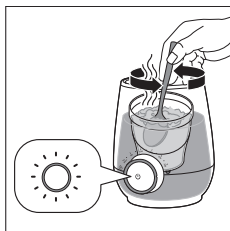

Nota

- Quando o indicador de progresso se acender continuamente, mantenha a papinha do bebê no aparelho para continuar aquecendo. Mexa a papinha do bebê e verifique a temperatura.
- 5** O aquecedor de mamadeiras desligará automaticamente após cerca de 60 minutos, incluindo o tempo de aquecimento. O indicador de progresso será desligado.

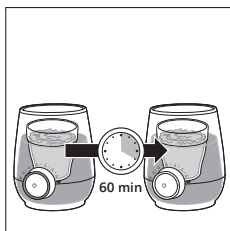

Como alimentar seu bebê com papinha

Pressione o botão ligar/desligar para desligar o aparelho e retire o recipiente ou frasco de alimento.

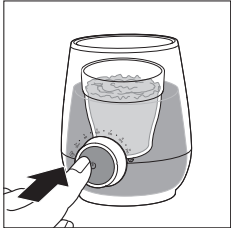

Sempre verifique a temperatura da papinha para bebê antes de alimentar seu bebê. Misture cuidadosamente a papinha para bebê no contêiner ou jarra e experimente-a para garantir que ela não esteja muito quente.



Reutilização do aquecedor de mamadeiras imediatamente após o uso para outro contêiner de papinha para bebê

Siga as mesmas etapas indicadas na seção “Como aquecer leite”

Função Manter aquecido

Com esta configuração, o sensor integrado ajusta o padrão de aquecimento para manter aquecido ou descongelar. Se você colocar leite morno no aparelho, ele será aquecido gradualmente e mantido na temperatura certa.

- 1 Coloque a mamadeira no aquecedor de mamadeiras. Encha com água potável até o nível do leite. Se você tiver um grande volume de leite, encha com água até aproximadamente 1 cm abaixo da parte superior do aquecedor de mamadeiras.**

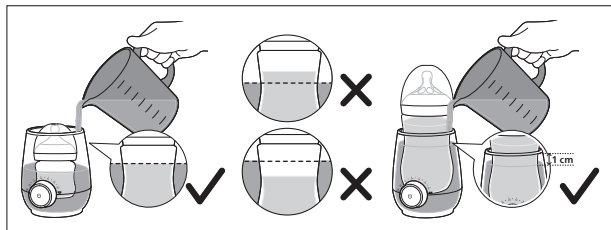
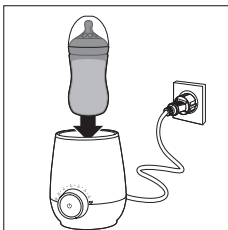

- 2** Selecione a configuração Manter aquecido/descongelar e pressione o botão ligar/desligar para ligar.

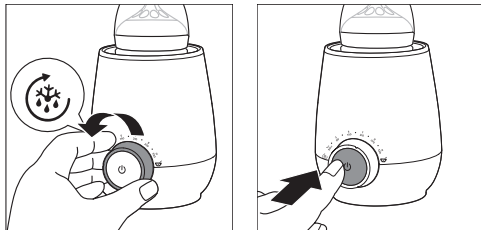

- 3** O indicador de progresso piscará para mostrar que o leite está aquecendo.

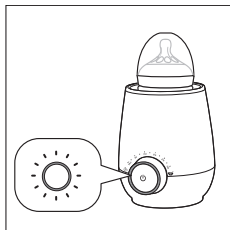

- 4** Quando o indicador de progresso estiver completamente aceso de forma contínua, o leite estará pronto para alimentação e o aquecedor de mamadeiras manterá o leite nesta temperatura.

- 5** O aquecedor de mamadeiras desligará automaticamente após cerca de 60 minutos, incluindo o tempo de aquecimento. O indicador de progresso será desligado.

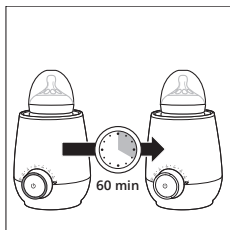

Nota

- O tempo pode variar dependendo do volume de leite e da temperatura inicial.

Descongelo de leite

Com esta configuração, o sensor integrado ajusta o padrão de aquecimento para manter aquecido ou descongelar. Se você colocar leite congelado, o aquecedor de mamadeiras descongelará o leite até o estado líquido e depois o aquecerá até a temperatura correta. Você pode descongelar leite de 30 ml/1 oz até 180 ml/6 oz.

- 1** Coloque a mamadeira no aquecedor de mamadeiras. Encha com água potável até o nível do leite. Se você tiver um grande volume de leite, encha com água até aproximadamente 1 cm abaixo da parte superior do aquecedor de mamadeiras.

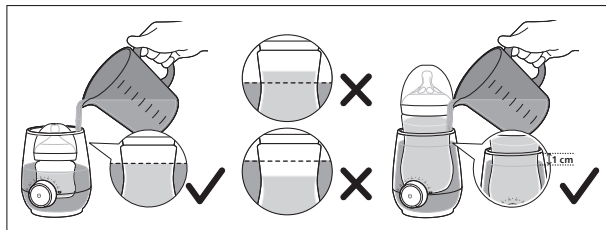
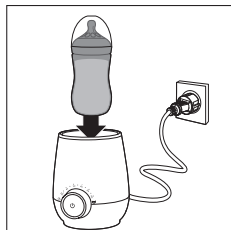

- 2** Selecione a configuração Manter aquecido/descongelar e pressione o botão ligar/desligar para ligar.

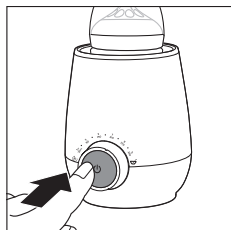

- 3** O indicador de progresso piscará para mostrar que o leite está descongelando e aquecendo.

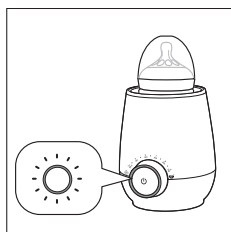

- 4** Devido às variações no leite congelado, o aparelho não consegue detectar com precisão por quanto tempo devem ser aquecidos. Quando o indicador de progresso se acender continuamente, mantenha o leite no aparelho para continuar aquecendo.

- Por exemplo, para descongelar e aquecer uma garrafa de 60 ml/2 oz de leite congelado, levará 45 minutos. O tempo de descongelamento e aquecimento pode ser maior ou menor, dependendo do volume de leite e do material do recipiente.

5 O aquecedor de mamadeiras desligará automaticamente após cerca de 60 minutos, incluindo o tempo de aquecimento e de descongelamento. O indicador de progresso será desligado.

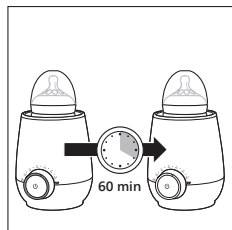

Descongelar papinhas para bebê

Com esta configuração, o sensor integrado ajusta o padrão de aquecimento para manter aquecido ou descongelar. Se você colocar papinha para bebê congelada, o aquecedor de mamadeiras a descongelará. Depois disso, desligue o aquecedor de mamadeiras e mude para o ajuste de papinhas para aquecê-la na temperatura certa.

1 Coloque o recipiente de papinhas para bebê no aquecedor de mamadeiras. Encha com água potável até o nível da papinha para bebê. Se você tiver um grande volume de papinha para bebê, encha com água até aproximadamente 1 cm abaixo da parte superior do aquecedor de mamadeiras.

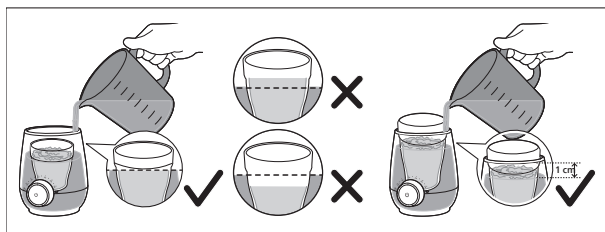
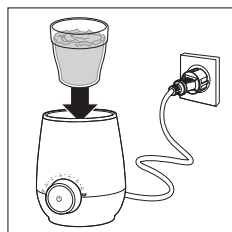

2 Selecione a configuração Manter aquecido/descongelar e pressione o botão ligar/desligar para ligar.



- 3 O indicador de progresso pisca para mostrar que a papinha para bebê está descongelando.
- 4 Devido às variações na consistência das papinhas para bebês, o aparelho não consegue detectar com precisão o tempo necessário para descongelá-las. Mexa a papinha do bebê quando começar a descongelar.

Tenha cuidado para não queimar os dedos ao segurar o contêiner ou copo enquanto mexe.

Nota

- Por exemplo, para descongelar 180 ml/6 oz de papinha, levará 60 minutos. O tempo de descongelamento pode ser maior ou menor, dependendo do volume de papinha e do material do recipiente.

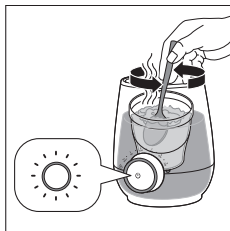

- 5 O aquecedor de mamadeiras desligará automaticamente após cerca de 60 minutos. O indicador de progresso será desligado.

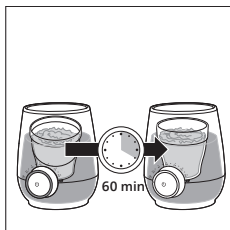

- 6 Depois disso, selecione o ajuste de papinhas para bebê e pressione o botão liga/desliga para ligar e aquecer papinhas.





Nota

- Certifique-se de que o aquecedor de mamadeiras esteja desligado antes de ajustar o botão para a configuração de papinhas para bebê. Caso contrário, o ajuste não poderá ser ativado.

7 O indicador de progresso piscará para mostrar que a papinha está aquecendo.

8 Devido às variações na consistência das papinhas para bebês, o aparelho não consegue detectar com precisão o tempo necessário para aquecê-las. Mexa a papinha enquanto aquece. Para obter o melhor resultado, verifique a temperatura enquanto ela estiver aquecendo.

Tenha cuidado para não queimar os dedos ao segurar o contêiner ou copo enquanto mexe.

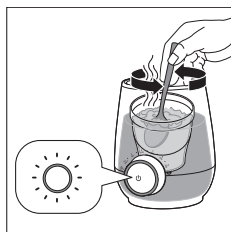

9 O aquecedor de mamadeiras desligará automaticamente após cerca de 60 minutos, incluindo o tempo de aquecimento. O indicador de progresso será desligado.

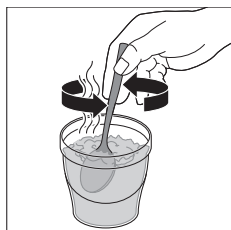

Limpeza e remoção de camadas de minério

Limpeza

- 1 Desligue o aquecedor de mamadeiras da tomada e deixe-o esfriar.
- 2 Despeje a água lateralmente em vez de para frente ou para trás para evitar respingos de água no botão ou no plugue principal.

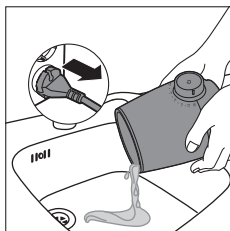

- 3 Limpe com um pano úmido.
↳ Não utilize abrasivos, agentes de limpeza bactericidas, solventes químicos ou ferramentas afiadas para limpar o aquecedor de mamadeiras.

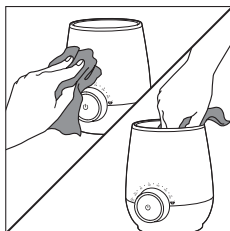

Nota

- Se você utilizou o aquecedor de mamadeiras para aquecer papinha para bebês, certifique-se de que não haja restos de alimento no fundo do aparelho.

Limpeza de impurezas

Recomenda-se fazer a remoção de impurezas do aquecedor de mamadeiras a cada **quatro semanas** para garantir seu correto funcionamento.

Para remover as impurezas, misture 60 ml/2 oz de vinagre branco com 120 ml/4 oz de água fria. Ligue e selecione a configuração de aquecimento do leite para conteúdo abaixo de 180 ml/6 oz e deixe o aparelho funcionando por 10 minutos. Deixe a solução no aquecedor de mamadeiras até que todas as impurezas se dissolvam.

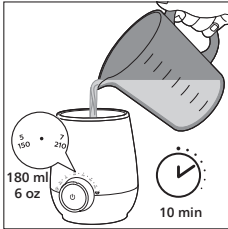

Nota

- Você também pode usar removedores de impurezas à base de ácido cítrico.
- Não use outros tipos de removedores de impurezas.

Esvazie o aquecedor de mamadeiras e limpe bem o interior com um pano úmido. Se ainda houver vestígios de impurezas, repita o procedimento de remoção de impurezas.

Descarte

O produto foi desenvolvido e fabricado com materiais e componentes de alta qualidade, que podem ser reciclados e reutilizados. Para obter informações sobre reciclagem, entre em contato com os estabelecimentos locais de gerenciamento de resíduos ou visite www.recycle.philips.com.

Resolução de problemas

Este capítulo resume os problemas mais comuns que você pode entrar no aparelho. Se as informações abaixo não resolverem o problema, entre em contato com a Central de Atendimento ao Cliente do seu país.

Problema	Depois de ligar o aquecedor de mamadeiras, o indicador de progresso completo pisca rapidamente e desliga.
Causa	<ul style="list-style-type: none">• A temperatura da água no aquecedor de mamadeiras está muito quente ou muito fria.• A proteção contra ferver a seco está ativada.
Solução	<ul style="list-style-type: none">• Desligue e desconecte da tomada. Deixe o aparelho esfriar por alguns minutos. Certifique-se de enchê-lo com água fresca em temperatura ambiente.• O aquecedor de mamadeiras desliga automaticamente se estiver ligado e não houver água suficiente. Desligue e desconecte da tomada. Deixe-o esfriar primeiro. Certifique-se de enchê-lo com água fresca em temperatura ambiente suficiente.• Encha o aquecedor de mamadeiras com água até o nível do leite. Se você tiver um grande volume de leite para aquecer, encha com água até aproximadamente 1 cm abaixo da parte superior do aquecedor de mamadeiras. O aquecedor de mamadeiras está pronto para uso novamente.

Problema	O leite está muito quente.
Causa	<ul style="list-style-type: none">• Você pode ter selecionado uma configuração incorreta ou está usando uma bolsa de leite.• Talvez você tenha colocado muita água no aquecedor de mamadeiras.
Solução	<ul style="list-style-type: none">• Selecione a configuração de volume do leite com base no volume do leite, não no tamanho da mamadeira.• Se você estiver usando uma bolsa de leite, selecione a configuração Manter aquecido/descongelar.• Encha o aquecedor de mamadeiras com água até o nível do leite. Se você tiver um grande volume de leite para aquecer, encha com água até aproximadamente 1 cm abaixo da parte superior do aquecedor de mamadeiras. O aquecedor de mamadeiras está pronto para uso novamente.

Problema	O leite ainda está frio.
Causa	<ul style="list-style-type: none"> • Talvez você tenha selecionado uma configuração incorreta, esteja usando uma mamadeira de silicone ou enchido o aquecedor de mamadeiras com água quente. • Talvez você não tenha colocado água suficiente no aquecedor de mamadeiras. • Talvez você tenha colocado a mamadeira no aquecedor depois de ligá-lo.
Solução	<ul style="list-style-type: none"> • Coloque a mamadeira no aquecedor. Encha o aquecedor de mamadeiras com água fresca em temperatura ambiente. Encha o aquecedor de mamadeiras com água até o nível do leite. Se você tiver um grande volume de leite para aquecer, encha com água até aproximadamente 1cm abaixo da parte superior do aquecedor de mamadeiras. Selecione a configuração de volume do leite com base no volume do leite, não no tamanho da mamadeira. Pressione o botão para iniciar o aquecimento. • Se você estiver usando uma mamadeira de silicone, selecione a configuração de volume de leite com base no volume de leite. Quando o indicador de progresso estiver completamente aceso, aguarde de 3 a 4 minutos para que o leite aqueça. • Não use água morna.
Problema	Depois de ligar o aquecedor de mamadeiras, o indicador de progresso fica completamente aceso, mas não pisca.
Causa	<ul style="list-style-type: none"> • O aquecedor de mamadeiras ainda está muito quente para aquecer outra mamadeira. Talvez você tenha acabado de aquecer uma mamadeira. Desligue-o e deixe esfriar.
Solução	<ul style="list-style-type: none"> • Para acelerar, reabasteça o aquecedor de mamadeiras com água fria. Quando você liga o aquecedor de mamadeiras, o indicador de progresso é preenchido gradualmente para indicar que o aparelho está aquecendo novamente.
Problema	O indicador de progresso completo pisca ao aquecer papinhas para bebê.
Causa	<ul style="list-style-type: none"> • Devido às variações na consistência das papinhas para bebês, o aparelho não consegue detectar com precisão quanto tempo as papinhas para bebês devem ser aquecidas.
Solução	<ul style="list-style-type: none"> • Misture a papinha para bebê enquanto o copo ou o contêiner estiver no aquecedor de mamadeiras. Para o melhor resultado, verifique sua temperatura enquanto ela estiver aquecendo.
Problema	Sempre aqueço a mesma quantidade de leite, mas o tempo para aquecê-lo está diferente.
Causa	<ul style="list-style-type: none"> • O tempo para aquecer o leite depende da temperatura inicial do leite e da água. • Se o leite tiver sido refrigerado e estiver inicialmente frio, levará mais tempo para aquecê-lo. • Se a água dentro do aquecedor de mamadeira estiver quente ou muito quente, o leite demorará mais tempo para aquecer. O sensor ajusta o padrão de aquecimento para evitar o superaquecimento do leite.
Solução	<ul style="list-style-type: none"> • Para garantir um tempo de aquecimento consistente, certifique-se de que o aquecedor de mamadeira esteja abastecido com água fresca em temperatura ambiente suficiente.

Garantia e suporte

Para receber assistência, visite nosso site: www.philips.com/support ou ligue gratuitamente para 1-800-54-Avent

Dois anos de garantia total

A Philips North America LLC oferece a garantia de cada novo produto da Philips, modelo SCF358, contra defeitos de material ou fabricação por um período de dois anos a partir da data da compra e concorda em reparar ou substituir qualquer produto defeituoso gratuitamente.

IMPORTANTE: esta garantia não cobre danos resultantes de acidentes, uso incorreto ou má utilização, falta de cuidado, encaixe de qualquer acessório não fornecido com o produto, ou perda de peças ou utilização do produto com bateria diferente da especificada.

NENHUMA RESPONSABILIDADE É ASSUMIDA POR QUAISQUER DANOS ESPECIAIS, INCIDENTAIS OU CONSEQUENTES.

Para receber serviço da garantia, acesse www.philips.com/support ou faça uma ligação gratuita para 1-800-54-Avent. Para sua proteção, recomenda-se que a devolução de produtos seja feita com seguro pré-pago, por carta registrada. Essa garantia não cobre danos que ocorrerem durante o transporte.

NOTA: nenhuma outra garantia, por escrito ou oral, é autorizada pela Philips North America LLC. Esta garantia concede a você direitos legais específicos e outros direitos que podem variar de acordo com o país. Alguns países não permitem a exclusão ou limitação de danos incidentais ou consequenciais, portanto, a exclusão acima e as limitações podem não se aplicar a você.

*Leia cuidadosamente as instruções fornecidas.

Fabricado pela: Philips Personal Health, uma divisão da Philips North America LLC, P.O. Box 10313, Stamford, CT 06904, USA.

PHILIPS e o emblema em formato de escudo da Philips são marcas registradas da Koninklijke Philips N.V.

© 2020 Philips North America LLC. Todos os direitos reservados.

Qualquer tipo de manutenção deve ser realizada por um representante de serviço autorizado.

